

2019 FİYAT LİSTESİ

GÜNSAN
Ailem için çalışan

FİYAT LİSTESİ

2019



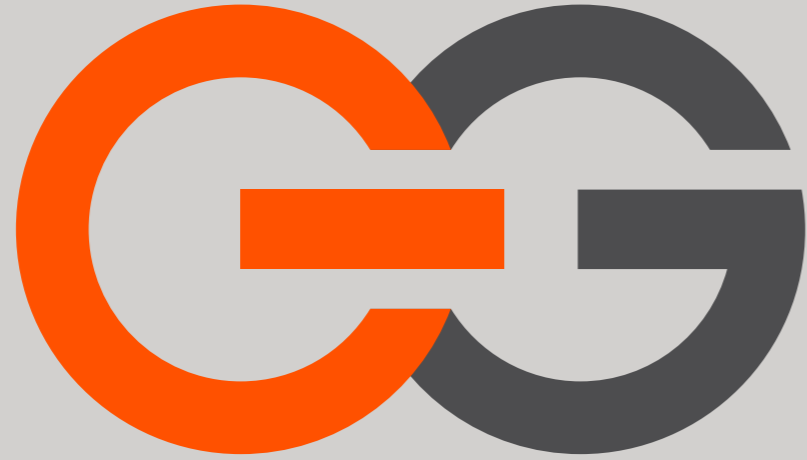

İÇİNDEKİLER

GGÜNSAN

GG RADIUS

FİLDİŞİ BEYAZI & KREM	07
SLIMTOUCH	11
ELEMENTS	12
DESIGN	14

GG EQONA

BEYAZ	19
FİLDİŞİ BEYAZI & KREM	21
PRATİK	23
COLOR	24
METALLIC	25
NOBLE	27
SLIMTOUCH	31

MODÜLER SERİ

MODÜLER SERİ	34
--------------	----

GG VISAGE

BEYAZ & KREM	49
AMBIANCE	53
AMAZON	55
USB'Lİ TOPRAKLI PRİZ	57
GRUP PRİZ	59

GG FANTASY

BEYAZ & KREM	63
NEMLİYER	66
MİSYA	67
AKSESUAR	69

GG VALTA

KABLO KANALLARI	73
SİGORTA KUTULARI	75
OTOMATİK SİGORTALAR	76
KAÇAK AKIM KORUMA ANAHTARLARI	82
PARAFUDR	82
KOMPAKT ŞALTERLER	84
YANGIN KORUMALI KOMPAKT ŞALTERLER	89
KONTAKTÖRLER	90
TERMİK RÖLELER	92
KOMPANZASYON KONTAKTÖRLERİ	94
MOTOR KORUMA ŞALTERLERİ	95
BUTONLAR VE SİNYAL LAMBALARI	96
KAUÇUK MONOFAZE FİŞ VE PRİZLER	97



GG RADIUS

Özgün zevkler için minimal ve rafine
tasarım anlayışı



Fildişi Beyaz



Krem



Metalik Beyaz



Gümüş



Füme



Metalik Bej



Mocha



Metalik Siyah



Taş



Ahşap



Metal



Pleksi



Hazır Tasarımlar



Senin Tasarımın



Senin Malzemen

SIVA ALTI ANAHTAR VE PRİZ SERİLERİ

Referans No	Ürün Adı (Tuş/Kapak + Mekanizma)	Koli Adeti	Kutu Adeti	Liste Fiyatı (TL)
-------------	----------------------------------	------------	------------	-------------------

Anahtar Grubu

01 40 XX 00 150 101	Anahtar	120	12	12,55
01 40 XX 00 150 103	Komütatör	120	12	15,70
01 40 XX 00 150 105	Liht	120	12	13,50
01 40 XX 00 150 107	Vavien	120	12	15,30
01 40 XX 00 150 109	Komütatör Vavien	120	12	21,90
01 40 XX 00 150 135	Permütatör (Ara Vavien)	120	12	21,90
01 40 XX 00 150 110	Kapı Otomatiği	120	12	13,50
01 40 XX 00 150 111	Zil Butonu	120	12	13,50
01 40 XX 00 150 160	Üçlü Anahtar	120	12	18,45
01 40 XX 00 150 134	Müzik Yayın Anahtarı	120	12	100,55
01 40 XX 00 150 179	Jaluzi Kumanda Anahtarı (Tek Düğmeli)	120	12	22,95
01 40 XX 00 150 125	Jaluzi Kumanda Anahtarı (İki Düğmeli)	120	12	20,55
01 40 XX 00 150 163	Boiler Anahtar	120	12	20,05
01 40 XX 00 150 312	İpli Acil Uyarı Anahtarı	120	12	27,00
01 40 XX 00 150 356	Komütatör Liht	120	12	22,05

Işıklı Anahtar Grubu

01 40 XX 00 150 102	Işıklı Anahtar	120	12	20,20
01 40 XX 00 150 104	Işıklı Komütatör	120	12	22,80
01 40 XX 00 150 106	Işıklı Liht	120	12	20,20
01 40 XX 00 150 108	Işıklı Vavien	120	12	22,70
01 40 XX 00 150 112	Işıklı Etiketli Zil Butonu, 12V	120	12	23,75

Priz Grubu

01 40 XX 00 151 113	Priz	120	12	13,45
01 40 XX 00 152 115	Topraklı Priz	120	12	16,15
01 40 XX 00 152 116	Çocuk Korumalı Topraklı Priz	120	12	20,20
01 40 XX 00 152 138	Çocuk Korumalı Kapaklı Topraklı Priz	120	12	21,55
01 40 XX 00 152 117	Kapaklı Topraklı Priz	120	12	18,55
01 40 XX 00 153 118	UPS Priz	120	12	20,35
01 40 10 00 153 118	UPS Priz (Kırmızı)	120	12	21,25
01 40 XX 00 153 136	Çocuk Korumalı Kapaklı UPS Priz	120	12	23,60
01 40 XX 00 153 137	Çocuk Korumalı UPS Priz	120	12	22,05
01 40 XX 00 153 139	Kapaklı UPS Priz	120	12	21,65
01 40 XX 00 156 185	İkili UPS Priz	100	10	21,15
01 40 XX 00 154 149	İkili Priz	100	10	15,45
01 40 XX 00 155 150	İkili Topraklı Priz	100	10	17,75
01 40 XX 00 157 353	2 Çıkışlı USB Şarj Prizi, 5V, 2.1A	120	12	126,00

TV/Radyo Grubu

01 40 XX 00 159 122	TV Prizi (Geçişli-Sonlu)	120	12	21,60
01 40 XX 00 159 153	Uydu Priz Sonlu (Sat-TV-Radyo)	120	12	113,60
01 40 XX 00 159 339	Uydu Prizi (Sonlu-Alcad-Sat+TV)	120	12	132,05
01 40 XX 00 159 154	Uydu Priz Geçişli (Sat-TV-Radyo)	120	12	113,60
01 40 XX 00 159 391	Tekli Uydu Prizi Eko	120	12	18,05
01 40 XX 00 159 156	Uydu Prizi Sonlu (TV-Sat)	120	12	89,60
01 40 XX 00 159 172	Tekli Uydu Prizi F Konnektörlü (Geçişli-Sonlu)	120	12	33,85
01 40 XX 00 157 165	Kablo Çıkışı	120	12	11,65
01 40 XX 00 157 314	HDMI Kablo Çıkışı	120	12	12,40

Radius Beyaz/Krem için XX gördüğünüz yere aşağıdaki renk kodlarını yazınız.
Fildişi Beyazı: 93, Krem:12

SIVA ALTI ANAHTAR VE PRİZ SERİLERİ

Referans No	Ürün Adı (Tuş/Kapak + Mekanizma)	Koli Adeti	Kutu Adeti	Liste Fiyatı (TL)
İletişim Grubu				
01 40 XX 00 157 119	Telefon Prizi	120	12	12,95
01 40 XX 00 157 120	Nümeris Telefon Prizi (Cat3)	120	12	16,95
01 40 XX 00 157 121	İkili Nümeris Telefon Prizi (2xCat3)	120	12	27,50
01 40 XX 00 157 132	Data+Nümeris Telefon Prizi (RJ45 Cat5+Cat3)	120	12	58,20
01 40 XX 00 157 171	Data+Nümeris Telefon Prizi (RJ45 Cat6+Cat3)	120	12	58,20
01 40 XX 00 157 129	Data Prizi (Jaksız)	120	12	16,05
01 40 XX 00 157 130	Tekli Data Prizi (RJ45 Cat5)	120	12	46,50
01 40 XX 00 157 169	Tekli Data Prizi (RJ45 Cat6)	120	12	46,50
01 40 XX 00 157 131	İkili Data Prizi (2xRJ45 Cat5)	120	12	78,70
01 40 XX 00 157 170	İkili Data Prizi (2xRJ45 Cat6)	120	12	78,70
01 40 XX 00 157 332	İkili Data Priz (Jaksız)	120	12	16,20
01 40 XX 00 157 337	Müzik Yayın Prizi	120	12	22,60
01 40 XX 00 158 352	VGA Prizi	120	12	148,40
01 40 XX 00 157 350	HDMI Prizi	120	12	55,45
01 40 XX 00 157 351	USB Data Prizi	120	12	46,15
01 40 XX 00 157 322	Kulaklık Jaki	120	12	58,55

Sinyalizasyon Grubu

YENİ

01 40 11 00 166 388	LED'li Koridor/Merdiven Aydınlatma	120	12	145,00
---------------------	------------------------------------	-----	----	--------

Dimmer Grubu

01 40 XX 00 160 126	Dimmer 1000 VA	120	12	77,10
01 40 XX 00 160 128	Vavien Dimmer 600 VA	120	12	140,30
01 40 XX 00 160 127	Işıklı Dimmer 1000 VA	120	12	85,75

Elektronik Grubu

01 40 XX 00 158 157	Energy Saver Standart	120	12	39,00
01 40 XX 00 158 357	Energy Saver (RF)	120	12	124,15
01 40 XX 00 158 164	Hareket Sensörü	120	12	187,65

Röle Grubu

01 15 11 00 000 711	Energy Saver Rölesi (3x10A) Std (220VAC)	1	1	87,90
01 15 11 00 000 713	Energy Saver Rölesi (2x16A) RF	1	1	290,30

Çerçeveler & Sıva Üstü Kasa

01 37 XX 00 000 140	Tekli Çerçeve	240	24	1,95
01 37 XX 00 000 141	İkili Çerçeve	200	20	10,15
01 37 XX 00 000 143	Üçlü Çerçeve	100	10	13,10
01 37 XX 00 000 145	Dörtlü Çerçeve	60	10	16,30
01 37 XX 00 000 146	Beşli Çerçeve	60	10	20,55
01 37 XX 00 000 147	Altılı Çerçeve	60	10	24,65
01 40 XX 00 000 148	Sıva Üstü Kasa	120	12	7,45
01 37 XX 00 000 178	İkili Priz Çerçeve	200	20	7,90

Radius Beyaz/Krem için XX gördüğünüz yere aşağıdaki renk kodlarını yazınız.
Fildişi Beyazı: 93, Krem: 12

SIVA ALTI ANAHTAR VE PRİZ SERİLERİ

Referans No	Ürün Adı (Tuş/Kapak + Mekanizma)	Koli Adeti	Kutu Adeti	Liste Fiyatı (TL)
Anahtar Grubu				
01 40 XX 00 150 101	Anahtar	120	12	18,05
01 40 XX 00 150 103	Komütatör	120	12	22,70
01 40 XX 00 150 105	Liht	120	12	20,05
01 40 XX 00 150 107	Vavien	120	12	21,40
01 40 XX 00 150 109	Komütatör Vavien	120	12	30,95
01 40 XX 00 150 135	Permütatör (Ara Vavien)	120	12	30,95
01 40 XX 00 150 110	Kapı Otomatiği	120	12	20,05
01 40 XX 00 150 111	Zil Butonu	120	12	20,05
01 40 XX 00 150 160	Üçlü Anahtar	120	12	27,50
01 40 XX 00 150 134	Müzik Yayın Anahtarı	120	12	127,30
01 40 XX 00 150 179	Jaluzi Kumanda Anahtarı (Tek Düğmeli)	120	12	31,95
01 40 XX 00 150 125	Jaluzi Kumanda Anahtarı (İki Düğmeli)	120	12	29,10
01 40 XX 00 150 163	Boiler Anahtar	120	12	28,00
01 40 XX 00 150 312	İpli Acil Uyarı Anahtarı	120	12	37,20
01 40 XX 00 150 356	Komütatör Liht	120	12	29,05

Işıklı Anahtar Grubu

01 40 XX 00 150 102	Işıklı Anahtar	120	12	30,15
01 40 XX 00 150 104	Işıklı Komütatör	120	12	33,80
01 40 XX 00 150 106	Işıklı Liht	120	12	31,45
01 40 XX 00 150 108	Işıklı Vavien	120	12	34,70
01 40 XX 00 150 112	Işıklı Etiketli Zil Butonu, 12V	120	12	35,00

Priz Grubu

01 40 XX 00 151 113	Priz	120	12	19,65
01 40 XX 00 152 115	Topraklı Priz	120	12	22,70
01 40 XX 00 152 116	Çocuk Korumalı Topraklı Priz	120	12	30,75
01 40 XX 00 152 138	Çocuk Korumalı Kapaklı Topraklı Priz	120	12	36,50
01 40 XX 00 152 117	Kapaklı Topraklı Priz	120	12	24,15
01 40 XX 00 153 118	UPS Priz	120	12	29,20
01 40 XX 00 153 136	Çocuk Korumalı Kapaklı UPS Priz	120	12	37,25
01 40 XX 00 153 137	Çocuk Korumalı UPS Priz	120	12	34,10
01 40 XX 00 153 139	Kapaklı UPS Priz	120	12	30,85
01 40 XX 00 156 185	İkili UPS Priz	100	10	30,85
01 40 XX 00 154 149	İkili Priz	100	10	22,40
01 40 XX 00 155 150	İkili Topraklı Priz	100	10	27,10
01 40 XX 00 157 353	2 Çıkışlı USB Şarj Prizi, 5V, 2.1A	120	12	143,65

TV/Radyo Grubu

01 40 XX 00 159 122	TV Prizi (Geçişli-Sonlu)	120	12	25,90
01 40 XX 00 159 153	Uydu Priz Sonlu (Sat-TV-Radyo)	120	12	124,30
01 40 XX 00 159 339	Uydu Prizi (Sonlu-Alcad-Sat+TV)	120	12	138,80
01 40 XX 00 159 154	Uydu Priz Geçişli (Sat-TV-Radyo)	120	12	124,30
01 40 XX 00 159 391	Tekli Uydu Prizi Eko	120	12	20,95
01 40 XX 00 159 156	Uydu Prizi Sonlu (TV-Sat)	120	12	107,80
01 40 XX 00 159 172	Tekli Uydu Prizi F Konnektörlü (Geçişli-Sonlu)	120	12	40,65
01 40 XX 00 157 165	Kablo Çıkışı	120	12	15,40
01 40 XX 00 157 314	HDMI Kablo Çıkışı	120	12	16,15

Radius Metalik için XX gördüğünüz yere aşağıdaki renk kodlarını yazınız.
Gümüş: 15, Füme: 17, Metalik Bej: 25, Metalik Siyah: 34, Mocha: 35, Metalik Beyaz: 94

SIVA ALTI ANAHTAR VE PRİZ SERİLERİ

Referans No	Ürün Adı (Tuş/Kapak + Mekanizma)	Koli Adeti	Kutu Adeti	Liste Fiyatı (TL)
İletişim Grubu				
01 40 XX 00 157 119	Telefon Prizi	120	12	19,05
01 40 XX 00 157 120	Nümeris Telefon Prizi (Cat3)	120	12	25,05
01 40 XX 00 157 121	İkili Nümeris Telefon Prizi (2xCat3)	120	12	36,75
01 40 XX 00 157 132	Data+Nümeris Telefon Prizi (RJ45 Cat5+Cat3)	120	12	68,35
01 40 XX 00 157 171	Data+Nümeris Telefon Prizi (RJ45 Cat6+Cat3)	120	12	68,35
01 40 XX 00 157 129	Data Prizi (Jaksız)	120	12	22,75
01 40 XX 00 157 130	Tekli Data Prizi (RJ45 Cat5)	120	12	52,75
01 40 XX 00 157 169	Tekli Data Prizi (RJ45 Cat6)	120	12	52,75
01 40 XX 00 157 131	İkili Data Prizi (2xRJ45 Cat5)	120	12	82,00
01 40 XX 00 157 170	İkili Data Prizi (2xRJ45 Cat6)	120	12	82,00
01 40 XX 00 157 332	İkili Data Priz (Jaksız)	120	12	22,40
01 40 XX 00 157 337	Müzik Yayın Prizi	120	12	26,80
01 40 XX 00 158 352	VGA Prizi	120	12	169,20
01 40 XX 00 157 350	HDMI Prizi	120	12	66,70
01 40 XX 00 157 351	USB Data Prizi	120	12	53,40
01 40 XX 00 157 322	Kulaklık Jaki	120	12	83,75
Sinyalizasyon Grubu				
YENİ 01 40 11 00 166 388	LED'li Koridor/Merdiven Aydınlatma	120	12	145,00
Dimmer Grubu				
01 40 XX 00 160 126	Dimmer 1000 VA	120	12	81,60
01 40 XX 00 160 128	Vavien Dimmer 600 VA	120	12	148,05
01 40 XX 00 160 127	Işıklı Dimmer 1000 VA	120	12	93,40
Elektronik Grubu				
01 40 XX 00 158 157	Energy Saver Standart	120	12	42,25
01 40 XX 00 158 357	Energy Saver (RF)	120	12	133,65
01 40 XX 00 158 164	Hareket Sensörü	120	12	212,85
Röle Grubu				
01 15 11 00 000 711	Energy Saver Rölesi (3x10A) Std (220VAC)	1	1	87,90
01 15 11 00 000 713	Energy Saver Rölesi (2x16A) RF	1	1	290,30
Çerçeveler & Sıva Üstü Kasa				
01 37 XX 00 000 140	Tekli Çerçeve	240	24	8,00
01 37 XX 00 000 141	İkili Çerçeve	200	20	17,05
01 37 XX 00 000 143	Üçlü Çerçeve	100	10	23,00
01 37 XX 00 000 145	Dörtlü Çerçeve	60	10	28,20
01 37 XX 00 000 146	Beşli Çerçeve	60	10	35,40
01 37 XX 00 000 147	Altılı Çerçeve	60	10	39,65
01 40 XX 00 000 148	Sıva Üstü Kasa	120	12	14,10
01 37 XX 00 000 178	İkili Priz Çerçeve	200	20	15,00



DOKUNMATİK ANAHTAR SERİLERİ

Referans No	Ürün Adı (Tuş/Kapak + Mekanizma)	Koli Adeti	Kutu Adeti	Liste Fiyatı (TL)
Beyaz/Krem				
01 70 XX 00 150 101	Anahtar	8	1	108,95
01 70 XX 00 150 103	İkili Anahtar	8	1	108,95
01 70 XX 00 150 107	Vavien	8	1	146,20
01 70 XX 00 150 135	Ara Vavien	8	1	146,20
01 70 XX 00 150 179	Jaluzi Kumanda Anahtarı (Tekli)	8	1	146,20
01 70 XX 00 150 125	Jaluzi Kumanda Anahtarı (İkili)	8	1	146,20
01 70 XX 00 160 126	(+/-) Dimmer	8	1	110,55
01 70 XX 00 160 396	Slider Dimmer	8	1	110,55
01 70 XX 00 160 395	Yarım Ay Dimmer	8	1	110,55
Radius Slimtouch Beyaz/Krem için XX gördüğünüz yere aşağıdaki renk kodlarını yazınız. Fildişi Beyazı: 93, Krem:12				
Metalik				
01 70 XX 00 150 101	Anahtar	8	1	110,35
01 70 XX 00 150 103	İkili Anahtar	8	1	110,35
01 70 XX 00 150 107	Vavien	8	1	157,00
01 70 XX 00 150 135	Ara Vavien	8	1	157,00
01 70 XX 00 150 179	Jaluzi Kumanda Anahtarı (Tekli)	8	1	157,00
01 70 XX 00 150 125	Jaluzi Kumanda Anahtarı (İkili)	8	1	157,00
01 70 XX 00 160 126	(+/-) Dimmer	8	1	111,80
01 70 XX 00 160 396	Slider Dimmer	8	1	111,80
01 70 XX 00 160 395	Yarım Ay Dimmer	8	1	111,80

Radius Slimtouch Metalik için XX gördüğünüz yere aşağıdaki renk kodlarını yazınız.
Gümüş: 15, Füme: 17, Metalik Bej: 25, Metalik Siyah: 34, Mocha: 35, Metalik Beyaz: 94



Tekli Anahtar



İkili Anahtar



Vavien



Ara Vavien



Tekli Jaluzi



İkili Jaluzi



(+/-) Dimmer



Slider Dimmer



Yarım Ay Dimmer

ÇERÇEVE SERİLERİ

Referans No	Ürün Adı	Koli Adeti	Kutu Adeti	Liste Fiyatı (TL)
Doğal Taş Çerçeve Serileri				
01 38 XX 00 XXX 140	Tekli Çerçeve	30	1	81,60
01 38 XX 00 XXX 141	İkili Çerçeve	30	1	120,15
01 38 XX 00 XXX 143	Üçlü Çerçeve	20	1	175,40



Doğal Taş çerçeve için XX gördüğünüz yere çerçeve dış rengini belirlemek için aşağıdaki renk kodlarını yazınız.
Fildişi Beyazı: 93, Krem:12, Gümüş: 15, Füme: 17, Metalik Bej: 25, Metalik Siyah: 34, Mocha: 35, Metalik Beyaz: 94

Doğal Taş malzeme için XXX gördüğünüz yere aşağıdaki malzeme kodlarını yazınız.
Seagreen: 001, Black: 002, Silver Gold: 003, Silver Gray: 004

ÇERÇEVE SERİLERİ

Referans No	Ürün Adı	Koli Adeti	Kutu Adeti	Liste Fiyatı (TL)
Metal Çerçeve Serileri				
01 38 XX 00 XXX 140	Tekli Çerçeve	30	1	37,55
01 38 XX 00 XXX 141	İkili Çerçeve	30	1	73,25
01 38 XX 00 XXX 143	Üçlü Çerçeve	20	1	107,70



Metal çerçeve için XX gördüğünüz yere çerçeve dış rengini belirlemek için aşağıdaki renk kodlarını yazınız.
Fildişi Beyazı: 93, Krem:12, Gümüş: 15, Füme: 17, Metalik Bej: 25, Metalik Siyah: 34, Mocha: 35, Metalik Beyaz: 94

Metal malzeme için XXX gördüğünüz yere aşağıdaki malzeme kodlarını yazınız.
Silver Light: 201, Silver Dark: 202, Gold: 203, Bronze: 204

Referans No	Ürün Adı	Koli Adeti	Kutu Adeti	Liste Fiyatı (TL)
Doğal Ahşap Çerçeve Serileri				
01 38 XX 00 XXX 140	Tekli Çerçeve	30	1	57,05
01 38 XX 00 XXX 141	İkili Çerçeve	30	1	96,90
01 38 XX 00 XXX 143	Üçlü Çerçeve	20	1	141,45



Doğal Ahşap çerçeve için XX gördüğünüz yere çerçeve dış rengini belirlemek için aşağıdaki renk kodlarını yazınız.
Fildişi Beyazı: 93, Krem:12, Gümüş: 15, Füme: 17, Metalik Bej: 25, Metalik Siyah: 34, Mocha: 35, Metalik Beyaz: 94

Doğal Ahşap malzeme için XXX gördüğünüz yere aşağıdaki malzeme kodlarını yazınız.
Natural Teak: 401, Natural Oak: 402, Natural Walnut: 403, Natural Bamboo: 404

Referans No	Ürün Adı	Koli Adeti	Kutu Adeti	Liste Fiyatı (TL)
Plexi Çerçeve Serileri				
01 38 XX 00 XXX 140	Tekli Çerçeve	30	1	36,50
01 38 XX 00 XXX 141	İkili Çerçeve	30	1	71,20
01 38 XX 00 XXX 143	Üçlü Çerçeve	20	1	104,65



Plexi çerçeve için XX gördüğünüz yere çerçeve dış rengini belirlemek için aşağıdaki renk kodlarını yazınız.
Fildişi Beyazı: 93, Krem:12, Gümüş: 15, Füme: 17, Metalik Bej: 25, Metalik Siyah: 34, Mocha: 35, Metalik Beyaz: 94

Plexi malzeme için XXX gördüğünüz yere aşağıdaki malzeme kodlarını yazınız.
Powdery Pink: 601, Pastel Violet: 602, Pastel Blue: 603, Pastel Green: 604, Pearl Gold: 606, Pearl Silver: 607, Jet Black: 608, Dusty Rose: 609

DESIGN ÇERÇEVE SERİLERİ

Referans No	Ürün Adı	Koli Adeti	Kutu Adeti	Liste Fiyatı (TL)
Hazır Tasarımlar				
01 38 XX 00 XXX 140	Tekli Çerçeve	30	1	81,60
01 38 XX 00 XXX 141	İkili Çerçeve	30	1	120,15
01 38 XX 00 XXX 143	Üçlü Çerçeve	20	1	175,40



Radius Design çerçeve için XX gördüğünüz yere çerçeve dış rengini belirlemek için aşağıdaki renk kodlarını yazınız.
Fildişi Beyazı: 93, Krem:12, Gümüş: 15, Füme: 17, Metalik Bej: 25, Metalik Siyah: 34, Mocha: 35, Metalik Beyaz: 94

Radius Design Hazır Tasarım için XXX gördüğünüz yere aşağıdaki tasarım kodlarını yazınız. Country: 801, Gitar: 802, Gourmet: 803, Coffee: 804, Coffee Metal: 805, Cats: 806, Cats Metal: 807 Pinky Ballerina: 808, Pretty Ballerina: 809, Little Cars: 810, Good Luck: 811

DESIGN ÇERÇEVE SERİLERİ

Referans No	Ürün Adı	Koli Adeti	Kutu Adeti	Liste Fiyatı (TL)
Senin Tasarımın				
01 38 XX 00 812 140	Tekli Çerçeve	30	1	86,20
01 38 XX 00 812 141	İkili Çerçeve	30	1	126,20
01 38 XX 00 812 143	Üçlü Çerçeve	20	1	184,15

Radius Design çerçeve için XX gördüğünüz yere çerçeve dış rengini belirlemek için aşağıdaki renk kodlarını yazınız.
Fildişi Beyazı: 93, Krem:12, Gümüş: 15, Füme: 17, Metalik Bej: 25, Metalik Siyah: 34, Mocha: 35, Metalik Beyaz: 94



RadiusApp ile kendi ürününü tasarla

www.gunsanelectric.com



RadiusApp

Sizler için hazırladığımız tasarım alternatiflerinin yanı sıra Radius Mobil Uygulaması ya da web sayfamız üzerinden kendi tasarımlarınızı da oluşturabilirsiniz.

DESIGN ÇERÇEVE SERİLERİ

Referans No	Ürün Adı	Koli Adeti	Kutu Adeti	Liste Fiyatı (TL)
Senin Malzemen				
01 38 XX 00 999 140	Tekli Çerçeve	30	1	95,10
01 38 XX 00 999 141	İkili Çerçeve	30	1	138,80
01 38 XX 00 999 143	Üçlü Çerçeve	20	1	202,60

Radius Design çerçeve için XX gördüğünüz yere çerçeve dış rengini belirlemek için aşağıdaki renk kodlarını yazınız.
Fildişi Beyazı: 93, Krem:12, Gümüş: 15, Füme: 17, Metalik Bej: 25, Metalik Siyah: 34, Mocha: 35, Metalik Beyaz: 94



Hayalinizdeki Tasarım Evinizde

Radius Design ile istediğiniz malzemeyi bize göndererek, size özel anahtar yaptıma şansına sahipsiniz.

İster çok sevdiğiniz halınız, ister koltuk döşemeniz, ister annenizin hediyesi dantel örtü, isterseniz kullanmadığınız deri montunuz...

Siz gönderin, biz hazırlayalım.



Yaptırmak istediğiniz ürün için kendi malzemenizden **tekli çerçeve için 20cm x 20cm, ikili çerçeve için 30cm x 30cm üçlü çerçeve için 50cm x 50cm** bir parça kesip hazırlayın ve bize gönderin.

Detaylı bilgi için web sayfamızı ziyaret edin.
www.gunsanelectric.com



GG EQONA

Minimalizmin doruklarına çıkan tasarım



Beyaz



Fildişi Beyazı



Krem



Notluk Anahtar



Saat Dereceli Anahtar

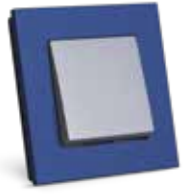

Mavi



Kırmızı



Sarı

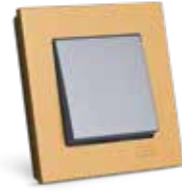

Şampanya



Kese Kağıdı



Siyah



Metalik Beyaz



Gümüş



Füme



Metalik Bej



Mocha



Metalik Siyah



Gümüş



Kese Kağıdı



Bambu



Dusk



Tekli Anahtar



İkilili Anahtar

SIVA ALTI ANAHTAR VE PRİZ SERİLERİ

Referans No	Ürün Adı (Tuş/Kapak + Mekanizma)	Koli Adeti	Kutu Adeti	Liste Fiyatı (TL)
Anahtar Grubu				
01 40 11 00 150 101	Anahtar	120	12	12,75
01 40 11 00 150 103	Komütatör	120	12	15,90
01 40 11 00 150 105	Liht	120	12	13,75
01 40 11 00 150 107	Vavien	120	12	15,60
01 40 11 00 150 109	Komütatör Vavien	120	12	22,30
01 40 11 00 150 135	Permütatör (Ara Vavien)	120	12	22,30
01 40 11 00 150 110	Kapı Otomatiği	120	12	13,75
01 40 11 00 150 111	Zil Butonu	120	12	13,75
01 40 11 00 150 160	Üçlü Anahtar	120	12	18,80
01 40 11 00 150 134	Müzik Yayın Anahtarı	120	12	102,45
01 40 11 00 150 179	Jaluzi Kumanda Anahtarı (Tek Düğmeli)	120	12	23,40
01 40 11 00 150 125	Jaluzi Kumanda Anahtarı (İki Düğmeli)	120	12	20,95
01 40 11 00 150 163	Boiler Anahtar	120	12	20,40
01 40 11 00 150 312	İpli Acil Uyarı Anahtarı	120	12	27,55
01 40 11 00 150 356	Komütatör Liht	120	12	22,45

Işıklı Anahtar Grubu

01 40 11 00 150 102	Işıklı Anahtar	120	12	20,60
01 40 11 00 150 104	Işıklı Komütatör	120	12	23,20
01 40 11 00 150 106	Işıklı Liht	120	12	20,60
01 40 11 00 150 108	Işıklı Vavien	120	12	23,10
01 40 11 00 150 112	Işıklı Etiketli Zil Butonu, 12V	120	12	24,20

Priz Grubu

01 40 11 00 151 113	Priz	120	12	13,70
01 40 11 00 152 115	Topraklı Priz	120	12	16,35
01 40 11 00 152 116	Çocuk Korumalı Topraklı Priz	120	12	20,60
01 40 11 00 152 138	Çocuk Korumalı Kapaklı Topraklı Priz	120	12	21,95
01 40 11 00 152 117	Kapaklı Topraklı Priz	120	12	18,90
01 40 11 00 153 118	UPS Priz	120	12	20,70
01 40 11 00 153 136	Çocuk Korumalı Kapaklı UPS Priz	120	12	24,05
01 40 11 00 153 137	Çocuk Korumalı UPS Priz	120	12	22,45
01 40 11 00 153 139	Kapaklı UPS Priz	120	12	22,05
01 40 11 00 156 185	İkilili UPS Priz	100	10	21,50
01 40 11 00 154 149	İkilili Priz	100	10	15,75
01 40 11 00 155 150	İkilili Topraklı Priz	100	10	18,10
01 40 11 00 157 353	2 Çıkışlı USB Şarj Prizi, 5V, 2.1A	120	12	128,35

TV/Radyo Grubu

01 40 11 00 159 122	TV Prizi (Geçişli-Sonlu)	120	12	22,00
01 40 11 00 159 153	Uydu Priz Sonlu (Sat-TV-Radyo)	120	12	115,75
01 40 11 00 159 339	Uydu Prizi (Sonlu-Alcad-Sat+TV)	120	12	134,55
01 40 11 00 159 154	Uydu Priz Geçişli (Sat-TV-Radyo)	120	12	115,75
01 40 11 00 159 391	Tekli Uydu Prizi Eko	120	12	18,40
01 40 11 00 159 156	Uydu Prizi Sonlu (TV-Sat)	120	12	91,40
01 40 11 00 159 172	Tekli Uydu Prizi F Konnektörlü (Geçişli-Sonlu)	120	12	34,50
01 40 11 00 157 165	Kablo Çıkışı	120	12	11,85
01 40 11 00 157 314	HDMI Kablo Çıkışı	120	12	12,60



SIVA ALTI ANAHTAR VE PRİZ SERİLERİ

Referans No	Ürün Adı (Tuş/Kapak + Mekanizma)	Koli Adeti	Kutu Adeti	Liste Fiyatı (TL)
İletişim Grubu				
01 40 11 00 157 119	Telefon Prizi	120	12	13,20
01 40 11 00 157 120	Nümeris Telefon Prizi (Cat3)	120	12	17,25
01 40 11 00 157 121	İkili Nümeris Telefon Prizi (2xCat3)	120	12	28,00
01 40 11 00 157 132	Data+Nümeris Telefon Prizi (RJ45 Cat5+Cat3)	120	12	59,25
01 40 11 00 157 171	Data+Nümeris Telefon Prizi (RJ45 Cat6+Cat3)	120	12	59,25
01 40 11 00 157 129	Data Prizi (Jaksız)	120	12	16,35
01 40 11 00 157 130	Tekli Data Prizi (RJ45 Cat5)	120	12	47,35
01 40 11 00 157 169	Tekli Data Prizi (RJ45 Cat6)	120	12	47,35
01 40 11 00 157 131	İkili Data Prizi (2xRJ45 Cat5)	120	12	80,15
01 40 11 00 157 170	İkili Data Prizi (2xRJ45 Cat6)	120	12	80,15
01 40 11 00 157 332	İkili Data Priz (Jaksız)	120	12	16,50
01 40 11 00 157 337	Müzik Yayın Prizi	120	12	23,05
01 40 11 00 158 352	VGA Prizi	120	12	151,15
01 40 11 00 157 350	HDMI Prizi	120	12	56,45
01 40 11 00 157 351	USB Data Prizi	120	12	47,00
01 40 11 00 157 322	Kulaklık Jaki	120	12	59,70

Sinyalizasyon Grubu

YENİ

01 40 11 00 166 388	LED'li Koridor/Merdiven Aydınlatma	120	12	145,00
---------------------	------------------------------------	-----	----	--------

Dimmer Grubu

01 40 11 00 160 126	Dimmer 1000 VA	120	12	78,50
01 40 11 00 160 128	Vavien Dimmer 600 VA	120	12	142,90
01 40 11 00 160 127	Işıklı Dimmer 1000 VA	120	12	87,35

Elektronik Grubu

01 40 11 00 158 157	Energy Saver Standart	120	12	39,75
01 40 11 00 158 357	Energy Saver (RF)	120	12	126,45
01 40 11 00 158 164	Hareket Sensörü	120	12	191,10

Röle Grubu

01 15 11 00 000 711	Energy Saver Rölesi (3x10A) Std (220VAC)	1	1	87,90
01 15 11 00 000 713	Energy Saver Rölesi (2x16A) RF	1	1	290,30

Çerçeveler & Sıva Üstü Kasa

01 40 11 00 000 140	Tekli Çerçeve	240	24	2,00
01 40 11 00 000 141	İkili Çerçeve	200	20	10,35
01 40 11 00 000 143	Üçlü Çerçeve	100	10	13,35
01 40 11 00 000 145	Dörtlü Çerçeve	100	10	16,65
01 40 11 00 000 146	Beşli Çerçeve	60	10	20,95
01 40 11 00 000 147	Altılı Çerçeve	60	10	25,10
01 40 11 00 000 148	Sıva Üstü Kasa	120	12	7,60
01 40 11 00 000 178	İkili Priz Çerçeve	200	20	8,05

SIVA ALTI ANAHTAR VE PRİZ SERİLERİ

Referans No	Ürün Adı (Tuş/Kapak + Mekanizma)	Koli Adeti	Kutu Adeti	Liste Fiyatı (TL)
Anahtar Grubu				
01 40 XX 00 150 101	Anahtar	120	12	12,55
01 40 XX 00 150 103	Komütatör	120	12	15,70
01 40 XX 00 150 105	Liht	120	12	13,50
01 40 XX 00 150 107	Vavien	120	12	15,30
01 40 XX 00 150 109	Komütatör Vavien	120	12	21,90
01 40 XX 00 150 135	Permütatör (Ara Vavien)	120	12	21,90
01 40 XX 00 150 110	Kapı Otomatiği	120	12	13,50
01 40 XX 00 150 111	Zil Butonu	120	12	13,50
01 40 XX 00 150 160	Üçlü Anahtar	120	12	18,45
01 40 XX 00 150 134	Müzik Yayın Anahtarı	120	12	100,55
01 40 XX 00 150 179	Jaluzi Kumanda Anahtarı (Tek Düğmeli)	120	12	22,95
01 40 XX 00 150 125	Jaluzi Kumanda Anahtarı (İki Düğmeli)	120	12	20,55
01 40 XX 00 150 163	Boiler Anahtar	120	12	20,05
01 40 XX 00 150 312	İpli Acil Uyarı Anahtarı	120	12	27,00
01 40 XX 00 150 356	Komütatör Liht	120	12	22,05

Işıklı Anahtar Grubu

01 40 XX 00 150 102	Işıklı Anahtar	120	12	20,20
01 40 XX 00 150 104	Işıklı Komütatör	120	12	22,80
01 40 XX 00 150 106	Işıklı Liht	120	12	20,20
01 40 XX 00 150 108	Işıklı Vavien	120	12	22,70
01 40 XX 00 150 112	Işıklı Etiketli Zil Butonu, 12V	120	12	23,75

Priz Grubu

01 40 XX 00 151 113	Priz	120	12	13,45
01 40 XX 00 152 115	Topraklı Priz	120	12	16,15
01 40 XX 00 152 116	Çocuk Korumalı Topraklı Priz	120	12	20,20
01 40 XX 00 152 138	Çocuk Korumalı Kapaklı Topraklı Priz	120	12	21,55
01 40 XX 00 152 117	Kapaklı Topraklı Priz	120	12	18,55
01 40 XX 00 153 118	UPS Priz	120	12	20,35
01 40 10 00 153 118	UPS Priz (Kırmızı)	120	12	21,25
01 40 XX 00 153 136	Çocuk Korumalı Kapaklı UPS Priz	120	12	23,60
01 40 XX 00 153 137	Çocuk Korumalı UPS Priz	120	12	22,05
01 40 XX 00 153 139	Kapaklı UPS Priz	120	12	21,65
01 40 XX 00 156 185	İkili UPS Priz	100	10	21,15
01 40 XX 00 154 149	İkili Priz	100	10	15,45
01 40 XX 00 155 150	İkili Topraklı Priz	100	10	17,75
01 40 XX 00 157 353	2 Çıkışlı USB Şarj Prizi, 5V, 2.1A	120	12	126,00

TV/Radyo Grubu

01 40 XX 00 159 122	TV Prizi (Geçişli-Sonlu)	120	12	21,60
01 40 XX 00 159 153	Uydu Priz Sonlu (Sat-TV-Radyo)	120	12	113,60
01 40 XX 00 159 339	Uydu Prizi (Sonlu-Alcad-Sat+TV)	120	12	132,05
01 40 XX 00 159 154	Uydu Priz Geçişli (Sat-TV-Radyo)	120	12	113,60
01 40 XX 00 159 391	Tekli Uydu Prizi Eko	120	12	18,05
01 40 XX 00 159 156	Uydu Prizi Sonlu (TV-Sat)	120	12	89,60
01 40 XX 00 159 172	Tekli Uydu Prizi F Konnektörlü (Geçişli-Sonlu)	120	12	33,85
01 40 XX 00 157 165	Kablo Çıkışı	120	12	11,65
01 40 XX 00 157 314	HDMI Kablo Çıkışı	120	12	12,40

Eqona Beyaz/Krem için XX gördüğünüz yere aşağıdaki renk kodlarını yazınız.
Fildişi Beyazı: 93, Krem: 12

SIVA ALTI ANAHTAR VE PRİZ SERİLERİ

Referans No	Ürün Adı (Tuş/Kapak + Mekanizma)	Koli Adeti	Kutu Adeti	Liste Fiyatı (TL)
İletişim Grubu				
01 40 XX 00 157 119	Telefon Prizi	120	12	12,95
01 40 XX 00 157 120	Nümeris Telefon Prizi (Cat3)	120	12	16,95
01 40 XX 00 157 121	İkili Nümeris Telefon Prizi (2xCat3)	120	12	27,50
01 40 XX 00 157 132	Data+Nümeris Telefon Prizi (RJ45 Cat5+Cat3)	120	12	58,20
01 40 XX 00 157 171	Data+Nümeris Telefon Prizi (RJ45 Cat6+Cat3)	120	12	58,20
01 40 XX 00 157 129	Data Prizi (Jaksız)	120	12	16,05
01 40 XX 00 157 130	Tekli Data Prizi (RJ45 Cat5)	120	12	46,50
01 40 XX 00 157 169	Tekli Data Prizi (RJ45 Cat6)	120	12	46,50
01 40 XX 00 157 131	İkili Data Prizi (2xRJ45 Cat5)	120	12	78,70
01 40 XX 00 157 170	İkili Data Prizi (2xRJ45 Cat6)	120	12	78,70
01 40 XX 00 157 332	İkili Data Priz (Jaksız)	120	12	16,20
01 40 XX 00 157 337	Müzik Yayın Prizi	120	12	22,60
01 40 XX 00 158 352	VGA Prizi	120	12	148,40
01 40 XX 00 157 350	HDMI Prizi	120	12	55,45
01 40 XX 00 157 351	USB Data Prizi	120	12	46,15
01 40 XX 00 157 322	Kulaklık Jaki	120	12	58,55



Sinyalizasyon Grubu

YENİ

01 40 11 00 166 388	LED'li Koridor/Merdiven Aydınlatma	120	12	145,00
---------------------	------------------------------------	-----	----	--------

Dimmer Grubu

01 40 XX 00 160 126	Dimmer 1000 VA	120	12	77,10
01 40 XX 00 160 128	Vavien Dimmer 600 VA	120	12	140,30
01 40 XX 00 160 127	Işıklı Dimmer 1000 VA	120	12	85,75

Elektronik Grubu

01 40 XX 00 158 157	Energy Saver Standart	120	12	39,00
01 40 XX 00 158 357	Energy Saver (RF)	120	12	124,15
01 40 XX 00 158 164	Hareket Sensörü	120	12	187,65

Röle Grubu

01 15 11 00 000 711	Energy Saver Rölesi (3x10A) Std (220VAC)	1	1	87,90
01 15 11 00 000 713	Energy Saver Rölesi (2x16A) RF	1	1	290,30

Çerçeveler & Sıva Üstü Kasa

01 40 XX 00 000 140	Tekli Çerçeve	240	24	1,95
01 40 XX 00 000 141	İkili Çerçeve	200	20	10,15
01 40 XX 00 000 143	Üçlü Çerçeve	100	10	13,10
01 40 XX 00 000 145	Dörtlü Çerçeve	100	10	16,30
01 40 XX 00 000 146	Beşli Çerçeve	60	10	20,55
01 40 XX 00 000 147	Altılı Çerçeve	60	10	24,65
01 40 XX 00 000 148	Sıva Üstü Kasa	120	12	7,45
01 40 XX 00 000 178	İkili Priz Çerçeve	200	20	7,90

Eqona Beyaz/Krem için XX gördüğünüz yere aşağıdaki renk kodlarını yazınız.
Fildişi Beyazı: 93, Krem: 12



EQONA PRATİK ÇERÇEVE SERİLERİ

Referans No	Ürün Adı (Tekli Çerçeve)	Koli Adeti	Kutu Adeti	Liste Fiyatı (TL)
Beyaz/Krem				
01 40 XX 02 000 140	Eqona Pratik Telefon Tutucu Çerçeve	100	10	9,15
01 40 XX 03 000 140	Eqona Pratik Notluk Çerçeve	100	10	9,15
01 40 XX 04 000 140	Eqona Pratik Anahtarlık Çerçeve	100	10	9,15
01 40 XX 05 000 140	Eqona Pratik Fiş Tutucu Çerçeve	100	10	9,15
01 40 XX 06 000 140	Eqona Pratik Saat Derece Çerçeve	30	5	86,40

Eqona Pratik Beyaz/Krem için XX gördüğünüz yere aşağıdaki renk kodlarını yazınız.
Fildişi Beyazı: 93, Krem: 12

Metalik

01 40 XX 02 000 140	Eqona Pratik Telefon Tutucu Çerçeve	100	10	11,25
01 40 XX 03 000 140	Eqona Pratik Notluk Çerçeve	100	10	11,25
01 40 XX 04 000 140	Eqona Pratik Anahtarlık Çerçeve	100	10	11,25
01 40 XX 05 000 140	Eqona Pratik Fiş Tutucu Çerçeve	100	10	11,25
01 40 XX 06 000 140	Eqona Pratik Saat Derece Çerçeve	30	5	100,20

Eqona Pratik Metalik için XX gördüğünüz yere aşağıdaki renk kodlarını yazınız.
Gümüş: 15, Füme: 17, Metalik Bej: 25, Metalik Siyah: 34, Mocha: 35, Metalik Beyaz: 94

EQONA PRATİK SIVA ALTI ANAHTAR VE PRİZ SERİLERİ

Referans No	Ürün Adı (Tuş/Kapak + Mekanizma + Çerçeve)	Koli Adeti	Kutu Adeti	Liste Fiyatı (TL)
Beyaz/Krem				
01 40 XX 02 100 115	Eqona Pratik Telefon Tutucu Topraklı Priz	80	8	25,30
01 40 XX 02 100 353	Eqona Pratik Telefon Tutucu 2'li USB Şarj Prizi, 5V, 2.1A	80	8	135,15
01 40 XX 03 100 101	Eqona Pratik Notluk Anahtar	80	8	21,70
01 40 XX 04 100 101	Eqona Pratik Anahtarlık Anahtar	80	8	21,70
01 40 XX 05 100 115	Eqona Pratik Fiş Tutucu Topraklı Priz	80	8	25,30
01 40 XX 06 100 101	Eqona Pratik Saat Derece Anahtar	80	8	98,95

Eqona Pratik Beyaz/Krem için XX gördüğünüz yere aşağıdaki renk kodlarını yazınız.
Fildişi Beyazı: 93, Krem: 12



Eqona Pratik Telefon Tutucu



Eqona Pratik Anahtarlık



Eqona Pratik Fiş Tutucu



Eqona Pratik Notluk



Eqona Pratik Saat Derece



Eqona Pratik Telefon Tutucu

ÇERÇEVE SERİLERİ

Referans No	Ürün Adı	Koli Adeti	Kutu Adeti	Liste Fiyatı (TL)
Color Çerçeve Serileri				
01 40 XX 00 000 140	Eqona Color Tekli Çerçeve	240	24	6,35
01 40 XX 00 000 141	Eqona Color İkili Çerçeve	200	10	12,55
01 40 XX 00 000 143	Eqona Color Üçlü Çerçeve	100	10	16,60
01 40 XX 00 000 145	Eqona Color Dörtlü Çerçeve	100	10	20,50
01 40 XX 00 000 146	Eqona Color Beşli Çerçeve	60	10	26,00

Eqona Color Renk Alternatifleri



Eqona Color için XX gördüğünüz yere aşağıdaki renk kodlarını yazınız.

Kırmızı: 10, Gri: 13, Siyah: 14, Turuncu: 45, Fıstık Yeşili: 46, Mor: 47, Kese Kağıdı: 48, Şampanya: 49, Mavi: 50, Turkuaz: 51, Pembe: 52, Vişne: 53, Sarı: 54



SIVA ALTI ANAHTAR VE PRİZ SERİLERİ

Referans No	Ürün Adı (Tuş/Kapak + Mekanizma)	Koli Adeti	Kutu Adeti	Liste Fiyatı (TL)
Anahtar Grubu				
01 40 XX 00 150 101	Anahtar	120	12	18,05
01 40 XX 00 150 103	Komütatör	120	12	22,70
01 40 XX 00 150 105	Liht	120	12	20,05
01 40 XX 00 150 107	Vavien	120	12	21,40
01 40 XX 00 150 109	Komütatör Vavien	120	12	30,95
01 40 XX 00 150 135	Permütatör (Ara Vavien)	120	12	30,95
01 40 XX 00 150 110	Kapı Otomatiği	120	12	20,05
01 40 XX 00 150 111	Zil Butonu	120	12	20,05
01 40 XX 00 150 160	Üçlü Anahtar	120	12	27,50
01 40 XX 00 150 134	Müzik Yayın Anahtarı	120	12	127,30
01 40 XX 00 150 179	Jaluzi Kumanda Anahtarı (Tek Düğmeli)	120	12	31,95
01 40 XX 00 150 125	Jaluzi Kumanda Anahtarı (İki Düğmeli)	120	12	29,10
01 40 XX 00 150 163	Boiler Anahtar	120	12	28,00
01 40 XX 00 150 312	İpli Acil Uyarı Anahtarı	120	12	37,20
01 40 XX 00 150 356	Komütatör Liht	120	12	29,05

Işıklı Anahtar Grubu

01 40 XX 00 150 102	Işıklı Anahtar	120	12	30,15
01 40 XX 00 150 104	Işıklı Komütatör	120	12	33,80
01 40 XX 00 150 106	Işıklı Liht	120	12	31,45
01 40 XX 00 150 108	Işıklı Vavien	120	12	34,70
01 40 XX 00 150 112	Işıklı Etiketli Zil Butonu, 12V	120	12	35,00

Priz Grubu

01 40 XX 00 151 113	Priz	120	12	19,65
01 40 XX 00 152 115	Topraklı Priz	120	12	22,70
01 40 XX 00 152 116	Çocuk Korumalı Topraklı Priz	120	12	30,75
01 40 XX 00 152 138	Çocuk Korumalı Kapaklı Topraklı Priz	120	12	36,50
01 40 XX 00 152 117	Kapaklı Topraklı Priz	120	12	24,15
01 40 XX 00 153 118	UPS Priz	120	12	29,20
01 40 XX 00 153 136	Çocuk Korumalı Kapaklı UPS Priz	120	12	37,25
01 40 XX 00 153 137	Çocuk Korumalı UPS Priz	120	12	34,10
01 40 XX 00 153 139	Kapaklı UPS Priz	120	12	30,85
01 40 XX 00 156 185	İkili UPS Priz	100	10	30,85
01 40 XX 00 154 149	İkili Priz	100	10	22,40
01 40 XX 00 155 150	İkili Topraklı Priz	100	10	27,10
01 40 XX 00 157 353	2 Çıkışlı USB Şarj Prizi, 5V, 2.1A	120	12	143,65

TV/Radyo Grubu

01 40 XX 00 159 122	TV Prizi (Geçişli-Sonlu)	120	12	25,90
01 40 XX 00 159 153	Uydu Priz Sonlu (Sat-TV-Radyo)	120	12	124,30
01 40 XX 00 159 339	Uydu Prizi (Sonlu-Alcad-Sat+TV)	120	12	138,80
01 40 XX 00 159 154	Uydu Priz Geçişli (Sat-TV-Radyo)	120	12	124,30
01 40 XX 00 159 391	Tekli Uydu Prizi Eko	120	12	20,95
01 40 XX 00 159 156	Uydu Prizi Sonlu (TV-Sat)	120	12	107,80
01 40 XX 00 159 172	Tekli Uydu Prizi F Konnektörlü (Geçişli-Sonlu)	120	12	40,65
01 40 XX 00 157 165	Kablo Çıkışı	120	12	15,40
01 40 XX 00 157 314	HDMI Kablo Çıkışı	120	12	16,15

Eqona Metallic için XX gördüğünüz yere aşağıdaki renk kodlarını yazınız.

Gümüş: 15, Füme: 17, Metalik Bej: 25, Metalik Siyah: 34, Mocha: 35, Metalik Beyaz: 94



SIVA ALTI ANAHTAR VE PRİZ SERİLERİ

Referans No	Ürün Adı (Tuş/Kapak + Mekanizma)	Koli Adeti	Kutu Adeti	Liste Fiyatı (TL)
İletişim Grubu				
01 40 XX 00 157 119	Telefon Prizi	120	12	19,05
01 40 XX 00 157 120	Nümeris Telefon Prizi (Cat3)	120	12	25,05
01 40 XX 00 157 121	İkili Nümeris Telefon Prizi (2xCat3)	120	12	36,75
01 40 XX 00 157 132	Data+Nümeris Telefon Prizi (RJ45 Cat5+Cat3)	120	12	68,35
01 40 XX 00 157 171	Data+Nümeris Telefon Prizi (RJ45 Cat6+Cat3)	120	12	68,35
01 40 XX 00 157 129	Data Prizi (Jaksız)	120	12	22,75
01 40 XX 00 157 130	Tekli Data Prizi (RJ45 Cat5)	120	12	52,75
01 40 XX 00 157 169	Tekli Data Prizi (RJ45 Cat6)	120	12	52,75
01 40 XX 00 157 131	İkili Data Prizi (2xRJ45 Cat5)	120	12	82,00
01 40 XX 00 157 170	İkili Data Prizi (2xRJ45 Cat6)	120	12	82,00
01 40 XX 00 157 332	İkili Data Priz (Jaksız)	120	12	22,40
01 40 XX 00 157 337	Müzik Yayın Prizi	120	12	26,80
01 40 XX 00 158 352	VGA Prizi	120	12	169,20
01 40 XX 00 157 350	HDMI Prizi	120	12	66,70
01 40 XX 00 157 351	USB Data Prizi	120	12	53,40
01 40 XX 00 157 322	Kulaklık Jaki	120	12	83,75

Sinyalizasyon Grubu

YENİ

01 40 11 00 166 388	LED'li Koridor/Merdiven Aydınlatma	120	12	145,00
---------------------	------------------------------------	-----	----	--------

Dimmer Grubu

01 40 XX 00 160 126	Dimmer 1000 VA	120	12	81,60
01 40 XX 00 160 128	Vavien Dimmer 600 VA	120	12	148,05
01 40 XX 00 160 127	Işıklı Dimmer 1000 VA	120	12	93,40

Elektronik Grubu

01 40 XX 00 158 157	Energy Saver Standart	120	12	42,25
01 40 XX 00 158 357	Energy Saver (RF)	120	12	133,65
01 40 XX 00 158 164	Hareket Sensörü	120	12	212,85

Röle Grubu

01 15 11 00 000 711	Energy Saver Rölesi (3x10A) Std (220VAC)	1	1	87,90
01 15 11 00 000 713	Energy Saver Rölesi (2x16A) RF	1	1	290,30

Çerçeveler & Sıva Üstü Kasa

01 40 XX 00 000 140	Tekli Çerçeve	240	24	8,00
01 40 XX 00 000 141	İkili Çerçeve	200	20	17,05
01 40 XX 00 000 143	Üçlü Çerçeve	100	10	23,00
01 40 XX 00 000 145	Dörtlü Çerçeve	100	10	28,20
01 40 XX 00 000 146	Beşli Çerçeve	60	10	35,40
01 40 XX 00 000 147	Altılı Çerçeve	60	10	39,65
01 40 XX 00 000 148	Sıva Üstü Kasa	120	12	14,10
01 40 XX 00 000 178	İkili Priz Çerçeve	200	20	15,00

Eqona Metallic için XX gördüğünüz yere aşağıdaki renk kodlarını yazınız.
Gümüş: 15, Füme: 17, Metalik Bej: 25, Metalik Siyah: 34, Mocha: 35, Metalik Beyaz: 94

SIVA ALTI ANAHTAR VE PRİZ SERİLERİ

Mekanizma Referans No	Kapak Referans No	Ürün Adı	Mekanizma Fiyatı (TL)	Kapak Fiyatı (TL)	Liste Fiyatı (TL)
Anahtar Grubu					
01 00 14 00 150 101	01 40 XX 00 080 101	Anahtar	17,25	2,25	19,50
01 00 14 00 150 103	01 40 XX 00 080 103	Komütatör	20,40	3,45	23,85
01 00 14 00 150 105	01 40 XX 00 080 105	Liht	19,40	2,25	21,65
01 00 14 00 150 107	01 40 XX 00 080 107	Vavien	20,90	2,25	23,15
01 00 14 00 150 109	01 40 XX 00 080 109	Komütatör Vavien	29,95	3,45	33,40
01 00 14 00 150 135	01 40 XX 00 080 135	Permütatör (Ara Vavien)	31,15	2,25	33,40
01 00 14 00 150 105	01 40 XX 00 080 110	Kapı Otomatığı	19,40	2,25	21,65
01 00 14 00 150 105	01 40 XX 00 080 111	Zil Butonu	19,40	2,25	21,65
01 00 14 00 150 160	01 40 XX 00 080 160	Üçlü Anahtar	26,25	3,45	29,70
01 00 14 00 150 134	01 40 XX 00 080 134	Müzik Yayın Anahtarı	134,10	3,45	137,55
01 00 14 00 150 179	01 40 XX 00 080 179	Jaluzi Kumanda Anahtarı (Tek Düğmeli)	31,10	3,45	34,55
01 00 14 00 150 125	01 40 XX 00 080 125	Jaluzi Kumanda Anahtarı (İki Düğmeli)	28,00	3,45	31,45
01 00 14 00 150 163	01 40 XX 00 080 163	Boiler Anahtar	28,00	2,25	30,25
01 00 14 00 150 312	01 40 XX 00 080 312	İpli Acil Uyarı Anahtarı	36,80	3,45	40,25
01 00 14 00 150 356	01 40 XX 00 080 356	Komütatör Liht	27,90	3,45	31,35

Işıklı Anahtar Grubu

01 00 14 00 150 102	01 40 XX 00 080 102	Işıklı Anahtar	30,30	2,25	32,55
01 00 14 00 150 104	01 40 XX 00 080 104	Işıklı Komütatör	33,05	3,45	36,50
01 00 14 00 150 106	01 40 XX 00 080 106	Işıklı Liht	31,75	2,25	34,00
01 00 14 00 150 108	01 40 XX 00 080 108	Işıklı Vavien	35,20	2,25	37,45
01 00 14 00 150 112	01 40 XX 00 080 112	Işıklı Etiketli Zil Butonu, 12V	35,55	2,25	37,80

Priz Grubu

01 00 14 00 151 113	01 40 XX 00 080 113	Priz	18,90	2,25	21,15
01 00 14 00 152 115	01 40 XX 00 080 115	Topraklı Priz	21,50	2,25	23,75
01 00 14 00 152 116	01 40 XX 00 080 116	Çocuk Korumalı Topraklı Priz	25,45	7,80	33,25
01 00 14 00 152 116	01 40 XX 00 080 138	Çocuk Korumalı Kapaklı Topraklı Priz	25,45	11,55	37,00
01 00 14 00 152 115	01 40 XX 00 080 117	Kapaklı Topraklı Priz	21,50	4,30	25,80
01 00 14 00 153 118	01 40 XX 00 080 118	UPS Priz	29,30	2,25	31,55
01 00 14 00 153 136	01 40 XX 00 080 136	Çocuk Korumalı Kapaklı UPS Priz	26,80	13,50	40,30
01 00 14 00 153 136	01 40 XX 00 080 137	Çocuk Korumalı UPS Priz	26,80	9,00	35,80
01 00 14 00 153 118	01 40 XX 00 080 139	Kapaklı UPS Priz	29,30	4,30	33,60
01 00 14 00 157 353	01 40 XX 00 080 353	2 Çıkışlı USB Şarj Prizi, 5V, 2.1A	152,15	2,25	154,40

TV/Radyo Grubu

01 00 14 00 159 122	01 40 XX 00 080 122	TV Prizi (Geçişli-Sonlu)	25,80	2,25	28,05
01 00 00 00 159 153	01 40 XX 00 080 153	Uydu Prizi Sonlu (Sat-TV-Radyo)	132,05	2,25	134,30
01 00 00 00 159 339	01 40 XX 00 080 151	Uydu Prizi Sonlu (Alcad-Sat-TV)	147,75	2,25	150,00
01 00 00 00 159 154	01 40 XX 00 080 153	Uydu Prizi Geçişli (Sat-TV-Radyo)	132,05	2,25	134,30
01 00 14 00 159 391	01 40 XX 00 080 164	Tekli Uydu Prizi Eko	20,40	2,25	22,65
01 00 00 00 159 156	01 40 XX 00 080 151	Uydu Prizi Sonlu (TV-Sat)	114,20	2,25	116,45
01 00 14 00 159 172	01 40 XX 00 080 122	Tekli Uydu Sat Prizi F Konnektörü (Geçişli-Sonlu)	41,70	2,25	43,95
01 00 14 00 157 165	01 40 XX 00 080 122	Kablo Çıkışı	14,45	2,25	16,70
01 00 14 00 157 314	01 40 XX 00 080 314	HDMI Kablo Çıkışı	15,25	2,25	17,50

Eqona Noble için XX gördüğünüz yere aşağıdaki renk kodlarını yazınız.
Gümüş: 15, Füme: 17, Metalik Bej: 25, Metalik Siyah: 34, Mocha: 35, Metalik Beyaz: 94

SIVA ALTI ANAHTAR VE PRİZ SERİLERİ

Mekanizma Referans No	Kapak Referans No	Ürün Adı	Mekanizma Fiyatı (TL)	Kapak Fiyatı (TL)	Liste Fiyatı (TL)
İletişim Grubu					
01 00 14 00 157 119	01 40 XX 00 080 119	Telefon Prizi	18,40	2,25	20,65
01 00 14 00 157 120	01 40 XX 00 080 120	Nümeris Telefon Prizi (Cat3)	24,80	2,25	27,05
01 00 14 00 157 121	01 40 XX 00 080 121	İkili Nümeris Telefon Prizi (2xCat3)	37,45	2,25	39,70
01 00 14 00 157 132	01 40 XX 00 080 121	Data+Nümeris Prizi (RJ45 Cat5+Cat3)	71,55	2,25	73,80
01 00 14 00 157 171	01 40 XX 00 080 121	Data+Nümeris Prizi (RJ45 Cat6+Cat3)	71,55	2,25	73,80
01 00 14 00 157 129	01 40 XX 00 080 120	Data Prizi (Jaksız)	22,35	2,25	24,60
01 00 14 00 157 130	01 40 XX 00 080 120	Tekli Data Prizi (RJ45 Cat5)	54,75	2,25	57,00
01 00 14 00 157 169	01 40 XX 00 080 120	Tekli Data Prizi (RJ45 Cat6)	54,75	2,25	57,00
01 00 14 00 157 131	01 40 XX 00 080 121	İkili Data Prizi (2xRJ45 Cat5)	86,35	2,25	88,60
01 00 14 00 157 170	01 40 XX 00 080 121	İkili Data Prizi (2xRJ45 Cat6)	86,35	2,25	88,60
01 00 14 00 157 332	01 40 XX 00 080 121	İkili Data Prizi (Jaksız)	21,95	2,25	24,20
01 00 14 00 157 337	01 40 XX 00 080 337	Müzik Yayın Prizi	26,70	2,25	28,95
01 00 14 00 158 352	01 40 XX 00 080 352	VGA Prizi	181,20	2,25	183,45
01 00 14 00 157 350	01 40 XX 00 080 120	HDMI Prizi	70,10	2,25	72,35
01 00 14 00 157 351	01 40 XX 00 080 120	USB Data Prizi	55,65	2,25	57,90
01 00 14 00 157 322	01 40 XX 00 080 322	Kulaklık Jakı	88,60	2,25	90,85

Dimmer Grubu

01 00 14 00 160 126	01 40 XX 00 080 126	Dimmer 1000 VA	85,90	2,25	88,15
01 00 14 00 160 127	01 40 XX 00 080 127	Işıklı Dimmer 1000 VA	99,00	2,25	101,25
01 00 14 00 160 128	01 40 XX 00 080 128	Vavien Dimmer 600 VA	157,65	2,25	159,90

Elektronik Grubu

01 00 14 00 158 157	01 40 XX 00 080 157	Energy Saver Standart	43,40	2,25	45,65
01 00 14 00 158 357	01 40 XX 00 080 157	Energy Saver (RF)	142,15	2,25	144,40
01 00 14 00 158 164	01 40 XX 00 080 164	Hareket Sensörü	227,60	2,25	229,85

Röle Grubu

01 15 11 00 000 711		Energy Saver Rölesi (3x10A) Std (220VAC)			87,90
01 15 11 00 000 713		Energy Saver Rölesi (2x16A) RF			290,30

ÇERÇEVE SERİLERİ

Referans No	Ürün Adı	Koli Adeti	Kutu Adeti	Liste Fiyatı (TL)
Inox Çerçeve Serileri				
01 41 XX 01 000 140	Eqona Inox Tekli Çerçeve	30	1	59,10
01 41 XX 01 000 141	Eqona Inox İkili Çerçeve	30	1	97,35
01 41 XX 01 000 143	Eqona Inox Üçlü Çerçeve	20	1	146,10
01 41 XX 01 000 145	Eqona Inox Dörtlü Çerçeve	20	1	183,40
01 41 XX 01 000 146	Eqona Inox Beşli Çerçeve	20	1	225,45



Gümüş

Siyah

Bronz

Inox çerçeve renkleri için XX gördüğünüz yere aşağıdaki renk kodlarını yazınız.
Gümüş: 15, Bronz: 77, Siyah: 34

Referans No	Ürün Adı	Koli Adeti	Kutu Adeti	Liste Fiyatı (TL)
Cam Çerçeve Serileri				
01 41 XX 02 000 140	Eqona Cam Tekli Çerçeve	30	1	126,75
01 41 XX 02 000 141	Eqona Cam İkili Çerçeve	30	1	182,65
01 41 XX 02 000 143	Eqona Cam Üçlü Çerçeve	20	1	262,25
01 41 XX 02 000 145	Eqona Cam Dörtlü Çerçeve	20	1	390,40
01 41 XX 02 000 146	Eqona Cam Beşli Çerçeve	20	1	526,20



Beyaz

Siyah

Kese Kağıdı

Cam çerçeve renkleri için XX gördüğünüz yere aşağıdaki renk kodlarını yazınız.
Beyaz: 11, Siyah: 34, Kese Kağıdı: 48

ÇERÇEVE SERİLERİ

Referans No	Ürün Adı	Koli Adeti	Kutu Adeti	Liste Fiyatı (TL)
Corian Çerçeve Serileri				
01 41 XX 03 000 140	Eqona Corian Tekli Çerçeve	30	1	117,55
01 41 XX 03 000 141	Eqona Corian İkili Çerçeve	30	1	141,40
01 41 XX 03 000 143	Eqona Corian Üçlü Çerçeve	20	1	216,80
01 41 XX 03 000 145	Eqona Corian Dörtlü Çerçeve	20	1	248,70



Corian çerçeve için XX gördüğünüz yere aşağıdaki renk kodlarını yazınız.
Everest: 71, Dusk: 72, Aurora: 73, Sandstone: 74, Black Quartz: 75

Referans No	Ürün Adı	Koli Adeti	Kutu Adeti	Liste Fiyatı (TL)
Ahşap Çerçeve Serileri				
01 41 XX 04 000 140	Eqona Ahşap Tekli Çerçeve	30	1	87,65
01 41 XX 04 000 141	Eqona Ahşap İkili Çerçeve	30	1	120,85
01 41 XX 04 000 143	Eqona Ahşap Üçlü Çerçeve	20	1	155,30
01 41 XX 04 000 145	Eqona Ahşap Dörtlü Çerçeve	20	1	208,00



Ahşap çerçeve için XX gördüğünüz yere aşağıdaki renk kodlarını yazınız.
Ceviz: 20, Akçaağaç: 23, Kiraz: 24, Bambu: 76, Kayın: 86

DOKUNMATİK ANAHTAR SERİLERİ

Referans No	Ürün Adı (Tuş/Kapak + Mekanizma)	Koli Adeti	Kutu Adeti	Liste Fiyatı (TL)
Beyaz/Krem				
01 70 XX 00 150 101	Anahtar	8	1	108,95
01 70 XX 00 150 103	İkili Anahtar	8	1	108,95
01 70 XX 00 150 107	Vavien	8	1	146,20
01 70 XX 00 150 135	Ara Vavien	8	1	146,20
01 70 XX 00 150 179	Jaluzi Kumanda Anahtarı (Tekli)	8	1	146,20
01 70 XX 00 150 125	Jaluzi Kumanda Anahtarı (İkili)	8	1	146,20
01 70 XX 00 160 126	(+/-) Dimmer	8	1	110,55
01 70 XX 00 160 396	Slider Dimmer	8	1	110,55
01 70 XX 00 160 395	Yarım Ay Dimmer	8	1	110,55

Eqona Slimtouch Fildişi Beyazı/Krem için XX gördüğünüz yere aşağıdaki renk kodlarını yazınız.
Fildişi Beyazı: 93, Krem:12

Referans No	Ürün Adı (Tuş/Kapak + Mekanizma)	Koli Adeti	Kutu Adeti	Liste Fiyatı (TL)
Metalik				
01 70 XX 00 150 101	Anahtar	8	1	110,35
01 70 XX 00 150 103	İkili Anahtar	8	1	110,35
01 70 XX 00 150 107	Vavien	8	1	157,00
01 70 XX 00 150 135	Ara Vavien	8	1	157,00
01 70 XX 00 150 179	Jaluzi Kumanda Anahtarı (Tekli)	8	1	157,00
01 70 XX 00 150 125	Jaluzi Kumanda Anahtarı (İkili)	8	1	157,00
01 70 XX 00 160 126	(+/-) Dimmer	8	1	111,80
01 70 XX 00 160 396	Slider Dimmer	8	1	111,80
01 70 XX 00 160 395	Yarım Ay Dimmer	8	1	111,80

Eqona Slimtouch Metalik için XX gördüğünüz yere aşağıdaki renk kodlarını yazınız.
Gümüş: 15, Füme: 17, Metalik Bej: 25, Metalik Siyah: 34, Mocha: 35, Metalik Beyaz: 94

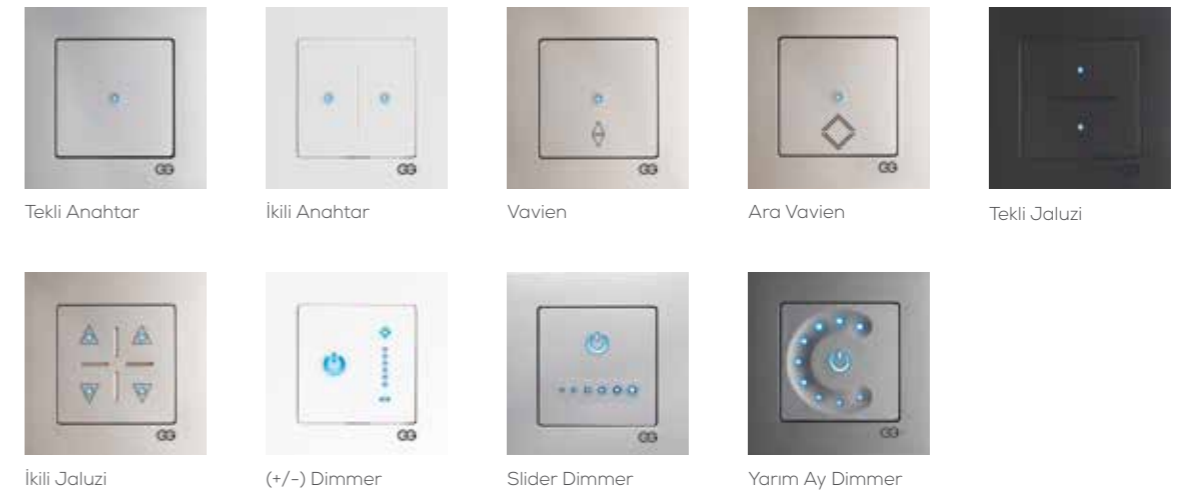

Tekli Anahtar İkili Anahtar Vavien Ara Vavien Tekli Jaluzi
İkili Jaluzi (+/-) Dimmer Slider Dimmer Yarım Ay Dimmer



MODÜLER SERİ

Stil sahibi mekanlar için mükemmel
çözümler

MODÜL GRUBU

Referans No	Ürün Adı	Modül Ölçüsü	Koli Adeti	Kutu Adeti	Liste Fiyatı (TL)
Anahtar Grubu					
01 43 XX 01 165 101	Anahtar	1M	240	20	23,25
01 43 XX 01 165 105	Liht	1M	240	20	23,25
01 43 XX 01 165 111	Zil Butonu (220 V)	1M	240	20	23,25
01 43 XX 01 165 110	Kapı Otomatığı	1M	240	20	23,25
01 43 XX 01 165 125	Çiftli Stor/Jaluzi Butonu	2M	120	10	47,55
01 43 XX 01 165 179	Tekli Stor/Jaluzi Butonu	1M	240	20	46,15
01 43 XX 01 165 107	Vavien	1M	240	20	23,25
01 43 XX 01 165 135	Permütatör (Ara Vavien)	1M	240	20	34,95
01 43 XX 01 165 389	Çöp Öğütücü Anahtarı	1M	240	20	24,35
01 43 XX 01 165 312	İpli Acil Uyarı Anahtarı	1M	240	20	46,50
01 43 XX 01 165 124	Çift Yaylı Jaluzi Kumanda Anahtarı	1M	240	20	63,30
Işıklı Anahtar Grubu					
01 43 XX 01 165 102	Işıklı Anahtar	1M	240	20	26,00
01 43 XX 01 165 106	Işıklı Liht	1M	240	20	26,00
01 43 XX 01 165 112	Işıklı Zil Butonu	1M	240	20	26,00
01 43 XX 01 165 387	Işıklı Kapı Otomatığı	1M	240	20	26,00
01 43 XX 01 165 108	Işıklı Vavien	1M	240	20	26,00
01 43 XX 01 165 324	Nötrlü Işıklı Anahtar	1M	240	20	27,30
Geniş Anahtar Grubu					
01 43 XX 05 165 101	Anahtar Geniş	2M	120	10	24,65
01 43 XX 05 165 105	Liht Geniş	2M	120	10	24,65
01 43 XX 05 165 111	Zil Butonu Geniş	2M	120	10	24,65
01 43 XX 05 165 107	Vavien Geniş	2M	120	10	24,65
Priz Grubu					
01 43 XX 05 165 102	Işıklı Anahtar Geniş	2M	120	10	27,40
01 43 XX 05 165 106	Işıklı Liht Geniş	2M	120	10	27,40
01 43 XX 05 165 112	Işıklı Zil Butonu Geniş	2M	120	10	27,40
01 43 XX 05 165 108	Işıklı Vavien Geniş	2M	120	10	27,40
01 43 XX 05 165 324	Nötrlü Işıklı Anahtar Geniş	2M	120	10	28,70
Geniş Işıklı Anahtar Grubu					
01 43 XX 10 151 113	Priz (Cihaz Tipi)	1M	240	20	20,45
01 43 XX 10 152 116	Çocuk Korumalı Topraklı Priz	2M	120	10	24,25
01 43 XX 10 152 138	Çocuk Korumalı Topraklı Priz Kapaklı	2M	120	10	25,40
01 43 XX 10 153 137	Çocuk Korumalı UPS Topraklı Priz	2M	120	10	29,20
01 43 XX 10 157 354	USB Şarj Prizi 5V, 2.1A	1M	120	10	146,60
Dimmer Grubu					
01 43 XX 10 160 198	Dimmer 500VA-Dar	1M	120	10	118,20
01 43 XX 10 160 381	Müzik Yayın Anahtarı	2M	120	10	227,85

Modüler Seri için XX gördüğünüz yere aşağıdaki renk kodlarını yazınız.
Beyaz: 11, Krem: 12, Siyah: 14

MODÜL GRUBU

Referans No	Ürün Adı	Modül Ölçüsü	Koli Adeti	Kutu Adeti	Liste Fiyatı (TL)
TV Radyo Grubu					
01 43 XX 10 159 153	Uydu Prizi Sonlu (TV-Sat)	1M	240	20	91,80
01 43 XX 10 159 391	Tekli Uydu Prizi, F Tipi	1M	240	20	38,50
İletişim Grubu					
01 43 XX 10 157 120	Telefon Prizi (Cat3)	1M	240	20	36,25
01 43 XX 10 157 130	Data Prizi (RJ45 Cat5)	1M	240	20	38,05
01 43 XX 10 157 169	Data Prizi (RJ45 Cat6)	1M	240	20	43,10
01 43 XX 10 157 350	HDMI Prizi	1M	240	20	76,40
01 43 XX 10 157 351	USB Data Prizi	1M	240	20	60,75
01 43 XX 10 157 385	Hoparlör Çıkışı - 1 Çıkış	1M	480	40	19,75
01 43 XX 10 157 386	Hoparlör Çıkışı - 2 Çıkış	1M	480	40	33,45
01 43 XX 10 157 383	Müzik Yayın Jack 4K	1M	480	40	87,50
01 43 XX 10 157 384	Müzik Yayın Jack 5K	1M	480	40	95,15
01 43 XX 10 157 352	VGA Prizi	1M	240	20	189,55
Elektronik Grubu					
01 43 XX 10 158 157	Energy Saver Standart (Kartlı)	3M	120	10	46,70
01 43 XX 10 158 357	Energy Saver, RF (Kartlı)	3M	120	10	164,70
01 43 XX 01 165 380	DND/MUR İç Ünite	2M	120	10	81,05
01 43 XX 01 165 311	Uyarı Zili (Buzzer)	1M	120	10	92,70
Sinyalizasyon Grubu					
01 43 11 01 165 379	DND/MUR Dış Ünite	2M	120	10	141,85
Röle Grubu					
01 15 11 00 000 711	Energy Saver Rölesi (3x10A) Std (220VAC)		1	1	87,90
01 15 11 00 000 713	Energy Saver Rölesi (2X16A) RF		1	1	290,30
Kapaksız Modül Grubu					
01 43 17 04 165 101	Anahtar Modül	1M	240	20	19,90
01 43 17 04 165 105	Liht Modül	1M	240	20	19,90
01 43 17 04 165 107	Vavien Modül	1M	240	20	19,90
01 43 17 04 165 179	Tekli Stor/Jaluzi Butonu Modül	1M	240	20	42,80
01 43 17 04 165 102	Işıklı Anahtar Modül	1M	240	20	22,65
01 43 17 04 165 106	Işıklı Liht Modül	1M	240	20	22,65
01 43 17 04 165 108	Işıklı Vavien Modül	1M	240	20	22,65
01 43 17 04 165 135	Permütatör (Ara Vavien) Modül	1M	240	20	31,60
01 43 17 04 165 324	Nötrlü Işıklı Anahtar Modül	1M	240	20	23,95

Modüler Seri için XX gördüğünüz yere aşağıdaki renk kodlarını yazınız.
Beyaz: 11, Krem: 12, Siyah: 14

YENİ

KAPAK GRUBU

Referans No	Ürün Adı	Modül Ölçüsü	Koli Adeti	Kutu Adeti	Liste Fiyatı (TL)
Tekli Kapak Grubu					
01 43 XX 02 165 101	Kapak Anahtar	1M	720	60	3,35
01 43 XX 02 165 105	Kapak Liht	1M	720	60	3,35
01 43 XX 02 165 111	Kapak Zil Butonu	1M	720	60	3,35
01 43 XX 02 165 110	Kapak Kapı Otomatığı	1M	720	60	3,35
01 43 XX 02 165 125	Kapak Çiftli Stor/Jaluzi	2M	360	30	4,75
01 43 XX 02 165 179	Kapak Tekli Stor/Jaluzi	1M	720	60	3,35
01 43 XX 02 165 107	Kapak Vavien	1M	720	60	3,35
01 43 XX 02 165 135	Kapak Permütatör (Ara Vavien)	1M	720	60	3,35
01 43 XX 02 165 382	Kapak Boşluk Kapağı	1M	720	60	3,35
01 43 XX 02 165 165	Kapak Kablo Çıkış Kapağı	1M	720	60	3,35
01 43 XX 02 165 389	Kapak Çöp Öğütücü Anahtarı	1M	720	60	3,35
Işıklı Kapak Grubu					
01 43 XX 02 165 102	Kapak Işıklı Anahtar	1M	720	60	3,35
01 43 XX 02 165 106	Kapak Işıklı Liht	1M	720	60	3,35
01 43 XX 02 165 112	Kapak Işıklı Zil Butonu	1M	720	60	3,35
01 43 XX 02 165 387	Kapak Işıklı Kapı Otomatığı	1M	720	60	3,35
01 43 XX 02 165 108	Kapak Işıklı Vavien	1M	720	60	3,35
01 43 XX 02 165 399	Kapak Işıklı Nötrlü Şofben Anahtarı	1M	720	60	3,35
01 43 XX 02 165 401	Kapak Işıklı Nötrlü Çamaşır Makinesi Anahtarı	1M	720	60	3,35
01 43 XX 02 165 402	Kapak Işıklı Nötrlü Klima (Isıtıcı) Anahtarı	1M	720	60	3,35
Geniş Kapak Grubu					
01 43 XX 03 165 101	Kapak Anahtar	2M	360	30	4,75
01 43 XX 03 165 105	Kapak Liht	2M	360	30	4,75
01 43 XX 03 165 111	Kapak Zil Butonu	2M	360	30	4,75
01 43 XX 03 165 107	Kapak Vavien	2M	360	30	4,75
01 43 XX 03 165 389	Kapak Çöp Öğütücü Anahtarı	2M	360	30	4,75
Geniş Işıklı Kapak Grubu					
01 43 XX 03 165 102	Kapak Işıklı Anahtar	2M	360	30	4,75
01 43 XX 03 165 106	Kapak Işıklı Liht	2M	360	30	4,75
01 43 XX 03 165 112	Kapak Işıklı Zil Butonu	2M	360	30	4,75
01 43 XX 03 165 108	Kapak Işıklı Vavien	2M	360	30	4,75
01 43 XX 03 165 399	Kapak Işıklı Nötrlü Şofben Anahtarı	2M	360	30	4,75
01 43 XX 03 165 401	Kapak Işıklı Nötrlü Çamaşır Makinesi Anahtarı	2M	360	30	4,75
01 43 XX 03 165 402	Kapak Işıklı Nötrlü Klima (Isıtıcı) Anahtarı	2M	360	30	4,75

KARKAS VE KASA GRUBU

Referans No	Ürün Adı	Modül Ölçüsü	Koli Adeti	Kutu Adeti	Liste Fiyatı (TL)
Karkas Grubu					
01 43 14 00 700 140	Karkas	1M	200	20	5,45
01 43 14 10 700 140	Karkas (Tırnaklı)	1M	200	20	5,75
01 43 14 00 700 141	Karkas	2M	200	20	5,25
01 43 14 10 700 141	Karkas (Tırnaklı)	2M	200	20	5,45
01 43 14 00 700 143	Karkas	3M	150	15	5,45
01 43 14 00 700 145	Karkas	4M	100	10	8,75
01 43 14 00 700 177	Karkas	7M	100	10	10,95
Kasa Grubu					
01 45 11 01 000 365	Kasa 2M	2M		50	3,00
01 45 11 01 000 366	Kasa 3M	3M		20	3,50
01 45 11 01 000 367	Kasa 4M	4M		20	5,75
01 45 11 01 000 368	Kasa 7M	7M		20	8,20
01 45 11 02 000 366	Alçıpan Kasa 3M	3M		20	8,75
01 45 11 02 000 367	Alçıpan Kasa 4M	4M		20	11,10
01 45 11 02 000 368	Alçıpan Kasa 7M	7M		20	17,85

MODÜLER ÇERÇEVE SERİLERİ

Flat Çerçeveler

01 43 XX 00 000 141	Flat İkili Çerçeve	2M	200	20	18,50
01 43 XX 00 000 143	Flat Üçlü Çerçeve	3M	200	20	21,35
01 43 XX 00 000 145	Flat Dörtlü Çerçeve	4M	100	10	26,50
01 43 XX 00 000 177	Flat Yedili Çerçeve	7M	100	10	31,90

Mode Çerçeveler

01 44 XX 00 000 141	Mode İkili Çerçeve	2M	200	20	18,50
01 44 XX 00 000 143	Mode Üçlü Çerçeve	3M	200	20	21,35
01 44 XX 00 000 145	Mode Dörtlü Çerçeve	4M	100	10	26,50
01 44 XX 00 000 177	Mode Yedili Çerçeve	7M	100	10	31,90



FLAT



MODE

METALİK MODÜL GRUBU

Referans No	Ürün Adı	Modül Ölçüsü	Koli Adeti	Kutu Adeti	Liste Fiyatı (TL)
Anahtar Grubu					
01 43 XX 01 165 101	Anahtar	1M	240	20	27,00
01 43 XX 01 165 105	Liht	1M	240	20	27,00
01 43 XX 01 165 111	Zil Butonu (220 V)	1M	240	20	27,00
01 43 XX 01 165 110	Kapı Otomatığı	1M	240	20	27,00
01 43 XX 01 165 125	Çiftli Stor/Jaluzi Butonu	2M	120	10	52,20
01 43 XX 01 165 179	Tekli Stor/Jaluzi Butonu	1M	240	20	49,90
01 43 XX 01 165 107	Vavien	1M	240	20	27,00
01 43 XX 01 165 135	Permütatör (Ara Vavien)	1M	240	20	38,70
01 43 XX 01 165 389	Çöp Öğütücü Anahtarı	1M	240	20	28,25
01 43 XX 01 165 312	İpli Acil Uyarı Anahtarı	1M	240	20	53,85
01 43 XX 01 165 124	Çift Yaylı Jaluzi Kumanda Anahtarı	1M	240	20	73,30
Işıklı Anahtar Grubu					
01 43 XX 01 165 102	Işıklı Anahtar	1M	240	20	29,75
01 43 XX 01 165 106	Işıklı Liht	1M	240	20	29,75
01 43 XX 01 165 112	Işıklı Zil Butonu	1M	240	20	29,75
01 43 XX 01 165 387	Işıklı Kapı Otomatığı	1M	240	20	29,75
01 43 XX 01 165 108	Işıklı Vavien	1M	240	20	29,75
01 43 XX 01 165 324	Nötrlü Işıklı Anahtar	1M	240	20	31,05
Geniş Anahtar Grubu					
01 43 XX 05 165 101	Anahtar Geniş	2M	120	10	29,30
01 43 XX 05 165 105	Liht Geniş	2M	120	10	29,30
01 43 XX 05 165 111	Zil Butonu Geniş	2M	120	10	29,30
01 43 XX 05 165 107	Vavien Geniş	2M	120	10	29,30
Geniş Işıklı Anahtar Grubu					
01 43 XX 05 165 102	Işıklı Anahtar Geniş	2M	120	10	32,05
01 43 XX 05 165 106	Işıklı Liht Geniş	2M	120	10	32,05
01 43 XX 05 165 112	Işıklı Zil Butonu Geniş	2M	120	10	32,05
01 43 XX 05 165 108	Işıklı Vavien Geniş	2M	120	10	32,05
01 43 XX 05 165 324	Nötrlü Işıklı Anahtar Geniş	2M	120	10	33,35
Priz Grubu					
01 43 XX 10 151 113	Priz (Cihaz Tipi)	1M	240	20	22,55
01 43 XX 10 152 116	Çocuk Korumalı Topraklı Priz	2M	120	10	34,00
01 43 XX 10 152 138	Çocuk Korumalı Kapaklı Topraklı Priz	2M	120	10	35,75
01 43 XX 10 153 137	Çocuk Korumalı UPS Topraklı Priz	2M	120	10	34,30
01 43 XX 10 157 354	USB Şarj Prizi 5V, 2.1A	1M	120	10	168,15
Dimmer Grubu					
01 43 XX 10 160 198	Dimmer 500VA-Dar	1M	120	10	118,20
01 43 XX 10 160 381	Müzik Yayın Anahtarı	2M	120	10	227,50
TV Radyo Grubu					
01 43 XX 10 159 153	Uydu Prizi Sonlu (TV-Sat)	1M	240	20	94,05
01 43 XX 10 159 391	Tekli Uydu Prizi, F Tipi	1M	240	20	42,45

Modüler Seri için XX gördüğünüz yere aşağıdaki renk kodlarını yazınız.
Gümüş: 15, Füme: 17, Metalik Bej: 25, Mocha 35

METALİK MODÜL GRUBU

Referans No	Ürün Adı	Modül Ölçüsü	Koli Adeti	Kutu Adeti	Liste Fiyatı (TL)
İletişim Grubu					
01 43 XX 10 157 120	Telefon Prizi (Cat3)	1M	240	20	38,15
01 43 XX 10 157 130	Data Prizi (RJ45 Cat5)	1M	240	20	41,95
01 43 XX 10 157 169	Data Prizi (RJ45 Cat6)	1M	240	20	46,70
01 43 XX 10 157 350	HDMI Prizi	1M	240	20	77,90
01 43 XX 10 157 351	USB Data Prizi	1M	240	20	60,75
01 43 XX 10 157 385	Hoparlör Çıkışı - 1 Çıkış	1M	480	40	21,85
01 43 XX 10 157 386	Hoparlör Çıkışı - 2 Çıkış	1M	480	40	34,50
01 43 XX 10 157 383	Müzik Yayın Jack 4K	1M	480	40	87,95
01 43 XX 10 157 384	Müzik Yayın Jack 5K	1M	480	40	95,20
01 43 XX 10 157 352	VGA Prizi	1M	240	20	211,10
Elektronik Grubu					
01 43 XX 10 158 157	Energy Saver Standart (Kartlı)	3M	120	10	51,35
01 43 XX 10 158 357	Energy Saver, RF (Kartlı)	3M	120	10	164,80
01 43 XX 01 165 380	DND/MUR İç Ünite	2M	120	10	83,35
01 43 XX 01 165 311	Uyarı Zili (Buzzer)	1M	120	10	95,20
Sinyalizyon Grubu					
01 43 11 01 165 379	DND/MUR Dış Ünite	2M	120	10	141,85
Röle Grubu					
01 15 11 00 000 711	Energy Saver Rölesi (3x10A) Std (220VAC)		1	1	87,90
01 15 11 00 000 713	Energy Saver Rölesi (2X16A) RF		1	1	290,30
Kapaksız Modül Grubu					
01 43 17 04 165 101	Anahtar Modül	1M	240	20	19,90
01 43 17 04 165 105	Liht Modül	1M	240	20	19,90
01 43 17 04 165 107	Vavien Modül	1M	240	20	19,90
01 43 17 04 165 179	Tekli Stor/Jaluzi Butonu Modül	1M	240	20	42,80
01 43 17 04 165 102	Işıklı Anahtar Modül	1M	240	20	22,65
01 43 17 04 165 106	Işıklı Liht Modül	1M	240	20	22,65
01 43 17 04 165 108	Işıklı Vavien Modül	1M	240	20	22,65
01 43 17 04 165 135	Permütatör (Ara Vavien) Modül	1M	240	20	31,60
01 43 17 04 165 324	Nötrlü Işıklı Anahtar Modül	1M	240	20	23,95
METALİK KAPAK GRUBU					
Tekli Kapak Grubu					
01 43 XX 02 165 101	Kapak Anahtar	1M	720	60	7,10
01 43 XX 02 165 105	Kapak Liht	1M	720	60	7,10
01 43 XX 02 165 111	Kapak Zil Butonu	1M	720	60	7,10
01 43 XX 02 165 110	Kapak Kapı Otomatığı	1M	720	60	7,10
01 43 XX 02 165 125	Kapak Çiftli Stor/Jaluzi	2M	360	30	9,40
01 43 XX 02 165 179	Kapak Tekli Stor/Jaluzi	1M	720	60	7,10
01 43 XX 02 165 107	Kapak Vavien	1M	720	60	7,10
01 43 XX 02 165 135	Kapak Permütatör (Ara Vavien)	1M	720	60	7,10
01 43 XX 02 165 382	Kapak Boşluk Kapağı	1M	720	60	7,10
01 43 XX 02 165 165	Kapak Kablo Çıkış Kapağı	1M	720	60	7,10
01 43 XX 02 165 389	Kapak Çöp Öğütücü Anahtarı	1M	720	60	7,10

Modüler Seri için XX gördüğünüz yere aşağıdaki renk kodlarını yazınız.
Gümüş: 15, Füme: 17, Metalik Bej: 25, Mocha 35

METALİK KAPAK GRUBU

Referans No	Ürün Adı	Modül Ölçüsü	Koli Adeti	Kutu Adeti	Liste Fiyatı (TL)
Işıklı Kapak Grubu					
01 43 XX 02 165 102	Kapak Işıklı Anahtar	1M	720	60	7,10
01 43 XX 02 165 106	Kapak Işıklı Liht	1M	720	60	7,10
01 43 XX 02 165 112	Kapak Işıklı Zil Butonu	1M	720	60	7,10
01 43 XX 02 165 387	Kapak Işıklı Kapı Otomatığı	1M	720	60	7,10
01 43 XX 02 165 108	Kapak Işıklı Vavien	1M	720	60	7,10
01 43 XX 02 165 399	Kapak Işıklı Nötrlü Şofben Anahtarı	1M	720	60	7,10
01 43 XX 02 165 401	Kapak Işıklı Nötrlü Çamaşır Makinesi Anahtarı	1M	720	60	7,10
01 43 XX 02 165 402	Kapak Işıklı Nötrlü Klima (Isıtıcı) Anahtarı	1M	720	60	7,10

Geniş Kapak Grubu

01 43 XX 03 165 101	Kapak Anahtar	2M	360	30	9,40
01 43 XX 03 165 105	Kapak Liht	2M	360	30	9,40
01 43 XX 03 165 111	Kapak Zil Butonu	2M	360	30	9,40
01 43 XX 03 165 107	Kapak Vavien	2M	360	30	9,40
01 43 XX 03 165 389	Kapak Çöp Öğütücü Anahtarı	2M	360	30	9,40

Geniş Işıklı Kapak Grubu

01 43 XX 03 165 102	Kapak Işıklı Anahtar	2M	360	30	9,40
01 43 XX 03 165 106	Kapak Işıklı Liht	2M	360	30	9,40
01 43 XX 03 165 112	Kapak Işıklı Zil Butonu	2M	360	30	9,40
01 43 XX 03 165 108	Kapak Işıklı Vavien	2M	360	30	9,40
01 43 XX 03 165 399	Kapak Işıklı Nötrlü Şofben Anahtarı	2M	360	30	9,40
01 43 XX 03 165 401	Kapak Işıklı Nötrlü Çamaşır Makinesi Anahtarı	2M	360	30	9,40
01 43 XX 03 165 402	Kapak Işıklı Nötrlü Klima (Isıtıcı) Anahtarı	2M	360	30	9,40

Modüler Seri için XX gördüğünüz yere aşağıdaki renk kodlarını yazınız.
Gümüş: 15, Füme: 17, Metalik Bej: 25, Mocha 35

METALİK ÇERÇEVE GRUBU

Flat Çerçeveler

01 43 XX 00 000 141	Flat İkili Çerçeve	2M	200	20	25,60
01 43 XX 00 000 143	Flat Üçlü Çerçeve	3M	200	20	28,40
01 43 XX 00 000 145	Flat Dörtlü Çerçeve	4M	100	10	33,45
01 43 XX 00 000 177	Flat Yedili Çerçeve	7M	100	10	41,10

Mode Çerçeveler

01 43 XX 00 000 141	Mode İkili Çerçeve	2M	200	20	25,60
01 43 XX 00 000 143	Mode Üçlü Çerçeve	3M	200	20	28,40
01 43 XX 00 000 145	Mode Dörtlü Çerçeve	4M	100	10	33,45
01 43 XX 00 000 177	Mode Yedili Çerçeve	7M	100	10	41,10

Modüler Çerçeve serileri için XX gördüğünüz yere aşağıdaki renk kodlarını yazınız.
Gümüş: 15, Füme: 17, Metalik Siyah: 25, Metalik Siyah: 34, Mocha: 35, Metalik Beyaz: 94

MODÜLER LÜKS ÇERÇEVE SERİLERİ

Referans No	Ürün Adı	Modül Ölçüsü	Koli Adeti	Kutu Adeti	Liste Fiyatı (TL)
Inox Çerçeveler					
01 46 77 27 000 141	Bronz Çerçeve / Çıtası Krom	2M	30	1	80,90
01 46 15 27 000 141	Gümüş Çerçeve / Çıtası Krom	2M	30	1	80,90
01 46 15 34 000 141	Gümüş Çerçeve / Çıtası Siyah	2M	30	1	80,90
01 46 15 17 000 141	Gümüş Çerçeve / Çıtası Füme	2M	30	1	80,90
01 46 14 27 000 141	Siyah Çerçeve / Çıtası Krom	2M	30	1	80,90
01 46 14 34 000 141	Siyah Çerçeve / Çıtası Siyah	2M	30	1	80,90
01 46 11 64 000 141	Beyaz Çerçeve / Çıtası Beyaz	2M	30	1	80,90
01 46 13 65 000 141	Gri Çerçeve / Çıtası Gri	2M	30	1	80,90
01 46 77 27 000 143	Bronz Çerçeve / Çıtası Krom	3M	30	1	113,95
01 46 15 27 000 143	Gümüş Çerçeve / Çıtası Krom	3M	30	1	113,95
01 46 15 34 000 143	Gümüş Çerçeve / Çıtası Siyah	3M	30	1	113,95
01 46 15 17 000 143	Gümüş Çerçeve / Çıtası Füme	3M	30	1	113,95
01 46 14 27 000 143	Siyah Çerçeve / Çıtası Krom	3M	30	1	113,95
01 46 14 34 000 143	Siyah Çerçeve / Çıtası Siyah	3M	30	1	113,95
01 46 11 64 000 143	Beyaz Çerçeve / Çıtası Beyaz	3M	30	1	113,95
01 46 13 65 000 143	Gri Çerçeve / Çıtası Gri	3M	30	1	113,95
01 46 77 27 000 145	Bronz Çerçeve / Çıtası Krom	4M	30	1	137,70
01 46 15 27 000 145	Gümüş Çerçeve / Çıtası Krom	4M	30	1	137,70
01 46 15 34 000 145	Gümüş Çerçeve / Çıtası Siyah	4M	30	1	137,70
01 46 15 17 000 145	Gümüş Çerçeve / Çıtası Füme	4M	30	1	137,70
01 46 14 27 000 145	Siyah Çerçeve / Çıtası Krom	4M	30	1	137,70
01 46 14 34 000 145	Siyah Çerçeve / Çıtası Siyah	4M	30	1	137,70
01 46 11 64 000 145	Beyaz Çerçeve / Çıtası Beyaz	4M	30	1	137,70
01 46 13 65 000 145	Gri Çerçeve / Çıtası Gri	4M	30	1	137,70
01 46 77 27 000 177	Bronz Çerçeve / Çıtası Krom	7M	20	1	187,35
01 46 15 27 000 177	Gümüş Çerçeve / Çıtası Krom	7M	20	1	187,35
01 46 15 34 000 177	Gümüş Çerçeve / Çıtası Siyah	7M	20	1	187,35
01 46 15 17 000 177	Gümüş Çerçeve / Çıtası Füme	7M	20	1	187,35
01 46 14 27 000 177	Siyah Çerçeve / Çıtası Krom	7M	20	1	187,35
01 46 14 34 000 177	Siyah Çerçeve / Çıtası Siyah	7M	20	1	187,35
01 46 11 64 000 177	Beyaz Çerçeve / Çıtası Beyaz	7M	20	1	187,35
01 46 13 65 000 177	Gri Çerçeve / Çıtası Gri	7M	20	1	187,35



Beyaz

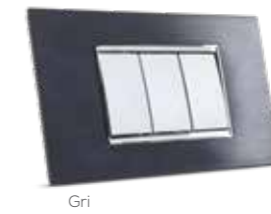

Gri



Amerikan Ceviz



Bambu



Venge

MODÜLER LÜKS ÇERÇEVE SERİLERİ

Referans No	Ürün Adı	Modül Ölçüsü	Koli Adeti	Kutu Adeti	Liste Fiyatı (TL)
Cam Çerçeveler					
01 46 11 27 000 141	Beyaz Çerçeve / Çıtası Krom	2M	30	1	128,90
01 46 11 34 000 141	Beyaz Çerçeve / Çıtası Siyah	2M	30	1	128,90
01 46 84 27 000 141	Gök Mavisi Çerçeve / Çıtası Krom	2M	30	1	128,90
01 46 48 27 000 141	Kese Kağıdı Çerçeve / Çıtası Krom	2M	30	1	128,90
01 46 34 27 000 141	Siyah Çerçeve / Çıtası Krom	2M	30	1	128,90
01 46 11 27 000 143	Beyaz Çerçeve / Çıtası Krom	3M	30	1	173,55
01 46 11 34 000 143	Beyaz Çerçeve / Çıtası Siyah	3M	30	1	173,55
01 46 84 27 000 143	Gök Mavisi Çerçeve / Çıtası Krom	3M	30	1	173,55
01 46 48 27 000 143	Kese Kağıdı Çerçeve / Çıtası Krom	3M	30	1	173,55
01 46 34 27 000 143	Siyah Çerçeve / Çıtası Krom	3M	30	1	173,55
01 46 11 27 000 145	Beyaz Çerçeve / Çıtası Krom	4M	30	1	220,45
01 46 11 34 000 145	Beyaz Çerçeve / Çıtası Siyah	4M	30	1	220,45
01 46 84 27 000 145	Gök Mavisi Çerçeve / Çıtası Krom	4M	30	1	220,45
01 46 48 27 000 145	Kese Kağıdı Çerçeve / Çıtası Krom	4M	30	1	220,45
01 46 34 27 000 145	Siyah Çerçeve / Çıtası Krom	4M	30	1	220,45
01 46 11 27 000 177	Beyaz Çerçeve / Çıtası Krom	7M	20	1	301,80
01 46 11 34 000 177	Beyaz Çerçeve / Çıtası Siyah	7M	20	1	301,80
01 46 84 27 000 177	Gök Mavisi Çerçeve / Çıtası Krom	7M	20	1	301,80
01 46 48 27 000 177	Kese Kağıdı Çerçeve / Çıtası Krom	7M	20	1	301,80
01 46 34 27 000 177	Siyah Çerçeve / Çıtası Krom	7M	20	1	301,80
Ahşap Çerçeveler					
01 46 89 27 000 141	Amerikan Ceviz Çerçeve / Çıtası Krom	2M	30	1	105,55
01 46 89 25 000 141	Amerikan Ceviz Çerçeve / Çıtası M.Bej	2M	30	1	105,55
01 46 76 27 000 141	Bambu Çerçeve / Çıtası Krom	2M	30	1	105,55
01 46 76 25 000 141	Bambu Çerçeve / Çıtası M.Bej	2M	30	1	105,55
01 46 88 27 000 141	Venge Çerçeve / Çıtası Krom	2M	30	1	105,55
01 46 88 25 000 141	Venge Çerçeve / Çıtası M.Bej	2M	30	1	105,55
01 46 89 27 000 143	Amerikan Ceviz Çerçeve / Çıtası Krom	3M	30	1	140,65
01 46 89 25 000 143	Amerikan Ceviz Çerçeve / Çıtası M.Bej	3M	30	1	140,65
01 46 76 27 000 143	Bambu Çerçeve / Çıtası Krom	3M	30	1	140,65
01 46 76 25 000 143	Bambu Çerçeve / Çıtası M.Bej	3M	30	1	140,65
01 46 88 27 000 143	Venge Çerçeve / Çıtası Krom	3M	30	1	140,65
01 46 88 25 000 143	Venge Çerçeve / Çıtası M.Bej	3M	30	1	140,65
01 46 89 27 000 145	Amerikan Ceviz Çerçeve / Çıtası Krom	4M	30	1	164,10
01 46 89 25 000 145	Amerikan Ceviz Çerçeve / Çıtası M.Bej	4M	30	1	164,10
01 46 76 27 000 145	Bambu Çerçeve / Çıtası Krom	4M	30	1	164,10
01 46 76 25 000 145	Bambu Çerçeve / Çıtası M.Bej	4M	30	1	164,10
01 46 88 27 000 145	Venge Çerçeve / Çıtası Krom	4M	30	1	164,10
01 46 88 25 000 145	Venge Çerçeve / Çıtası M.Bej	4M	30	1	164,10
01 46 89 27 000 177	Amerikan Ceviz Çerçeve / Çıtası Krom	7M	20	1	210,95
01 46 89 25 000 177	Amerikan Ceviz Çerçeve / Çıtası M.Bej	7M	20	1	210,95
01 46 76 27 000 177	Bambu Çerçeve / Çıtası Krom	7M	20	1	210,95
01 46 76 25 000 177	Bambu Çerçeve / Çıtası M.Bej	7M	20	1	210,95
01 46 88 27 000 177	Venge Çerçeve / Çıtası Krom	7M	20	1	210,95
01 46 88 25 000 177	Venge Çerçeve / Çıtası M.Bej	7M	20	1	210,95

Anahtar Grubu



Işıklı Anahtar Grubu



Geniş Anahtar Grubu

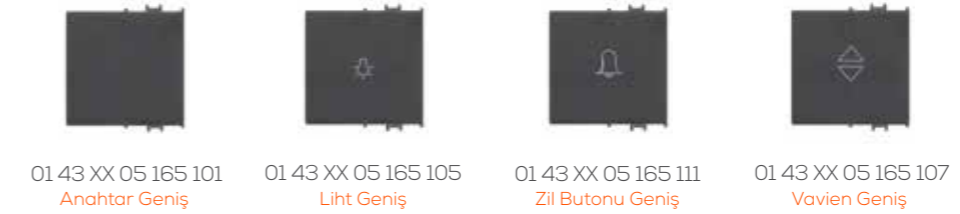

Geniş Işıklı Anahtar Grubu



Dimmer Grubu

01 43 XX 10 160 198
Dimmer 500VA-Dar01 43 XX 10 160 381
Müzik Yayın Anahtarı
(Volum Kontrol)

Priz Grubu

01 43 XX 10 151 113
Priz (Cihaz Tipi)01 43 XX 10 152 116
Topraklı Priz
(Çocuk Korumalı)01 43 XX 10 152 138
Topraklı Priz Kapaklı
(Çocuk Korumalı)01 43 XX 10 153 137
UPS Topraklı Priz
(Çocuk Korumalı)01 43 XX 10 157 354
USB Şarj Prizi
5V, 2.1A

TV/Radyo Grubu

01 43 XX 10 159 153
Uydu Prizi Sonlu
(TV-Sat)01 43 XX 10 159 391
Tekli Uydu Prizi,
F Tipi

İletişim Grubu

01 43 XX 10 157 383
Müzik Yayın Jack 4K01 43 XX 10 157 384
Müzik Yayın Jack 5K01 43 XX 10 157 120
Telefon Prizi (Cat3)01 43 XX 10 157 130
Data Prizi (RJ45 Cat5)01 43 XX 10 157 169
Data Prizi (RJ45 Cat6)01 43 XX 10 157 350
HDMI Prizi01 43 XX 10 157 385
Hoparlör Çıkışı - 1 Çıkış01 43 XX 10 157 386
Hoparlör Çıkışı - 2 Çıkış

Elektronik Grubu

01 43 XX 10 158 157
Energy Saver
Standart (Kartlı)01 43 XX 10 158 357
Energy Saver, RF
(Kartlı)01 43 XX 01 165 380
DND/MUR İç Ünite01 43 XX 01 165 311
Uyarı Zili (Buzzer)01 43 11 01 165 379
DND/MUR Dış Ünite

Röle Grubu

01 15 11 00 000 711
Energy Saver Rölesi
(3x10A) Std (220VAC)01 15 11 00 000 713
Energy Saver Rölesi
(2x16A) RF

Karkas Grubu

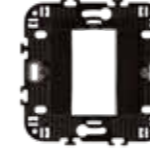
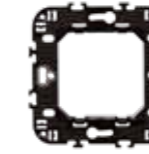
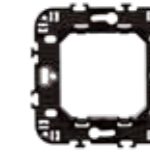
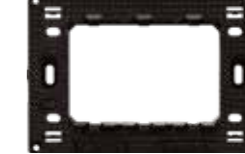
01 43 14 00 700 140
Karkas 1M01 43 14 10 700 140
Karkas 1M (Tırnaklı)01 43 14 00 700 141
Karkas 2M01 43 14 10 700 141
Karkas 2M (Tırnaklı)01 43 14 00 700 143
Karkas 3M01 43 14 00 700 145
Karkas 4M01 43 14 00 700 177
Karkas 7M

Kasa Grubu

01 45 11 01 000 365
Kasa 2M01 45 11 01 000 366
Kasa 3M01 45 11 01 000 367
Kasa 4M01 45 11 01 000 368
Kasa 7M01 45 11 02 000 366
Alçıpan Kasa
3M01 45 11 02 000 367
Alçıpan Kasa
4M01 45 11 02 000 368
Alçıpan Kasa
7M



GG VISAGE

Farklı renk ve malzeme seçenekleri
yaşam alanlarınız ile uyum içinde



Beyaz

Krem



Metalik Beyaz

Gümüş

Füme

Mocha

Metalik Bej

Metalik Siyah



Kiraz

Ceviz

Meşe

Akçaağaç

YENİ



USB'li Topraklı Priz

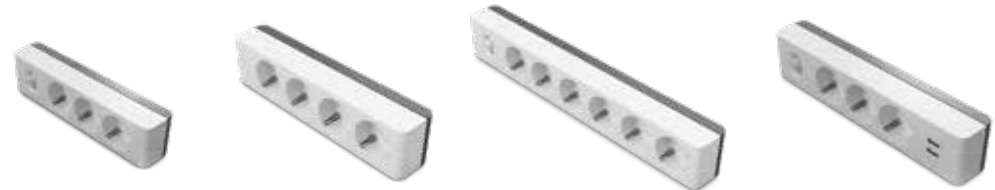

VISAGE 3'lü

VISAGE 4'lü

VISAGE 6'lı

2 USB çıkışlı VISAGE 3'lü

SIVA ALTI ANAHTAR VE PRİZ SERİLERİ

Referans No	Ürün Adı (Tuş/Kapak + Mekanizma + Çerçeve)	Koli Adeti	Kutu Adeti	Liste Fiyatı (TL)
Anahtar Grubu				
01 28 XX 00 100 101	Anahtar	120	12	13,60
01 28 XX 00 100 103	Komütatör	120	12	16,85
01 28 XX 00 100 105	Liht	120	12	14,80
01 28 XX 00 100 107	Vavien	120	12	16,70
01 28 XX 00 100 109	Komütatör Vavien	120	12	22,25
01 28 XX 00 100 135	Permütatör (Ara Vavien)	120	12	22,25
01 28 XX 00 100 110	Kapı Otomatiği	120	12	14,80
01 28 XX 00 100 111	Zil Butonu	120	12	14,80
01 28 XX 00 100 160	Üçlü Anahtar	120	12	19,45
01 28 XX 00 100 134	Müzik Yayın Anahtarı	120	12	90,65
01 28 XX 00 100 179	Jaluzi Kumanda Anahtarı (Tek Düğmeli)	120	12	23,90
01 28 XX 00 100 125	Jaluzi Kumanda Anahtarı (İki Düğmeli)	120	12	21,75
01 28 XX 00 100 163	Boiler Anahtar	120	12	20,85
01 28 XX 00 100 312	İpli Acil Uyarı Anahtarı	120	12	28,05
01 28 XX 00 100 356	Komütatör Liht	120	12	23,10



Referans No	Ürün Adı (Tuş/Kapak + Mekanizma + Çerçeve)	Koli Adeti	Kutu Adeti	Liste Fiyatı (TL)
Işıklı Anahtar Grubu				
01 28 XX 00 100 102	Işıklı Anahtar	120	12	20,35
01 28 XX 00 100 104	Işıklı Komütatör	120	12	22,55
01 28 XX 00 100 106	Işıklı Liht	120	12	20,35
01 28 XX 00 100 108	Işıklı Vavien	120	12	23,25
01 28 XX 00 100 112	Işıklı Etiketli Zil Butonu, 12V	120	12	24,10



Referans No	Ürün Adı (Tuş/Kapak + Mekanizma + Çerçeve)	Koli Adeti	Kutu Adeti	Liste Fiyatı (TL)
Priz Grubu				
01 28 XX 00 100 113	Priz	120	12	13,80
01 28 XX 00 100 115	Topraklı Priz	120	12	16,85
01 28 XX 00 100 116	Çocuk Korumalı Topraklı Priz	120	12	21,50
01 28 XX 00 100 138	Çocuk Korumalı Kapaklı Topraklı Priz	120	12	22,55
01 28 XX 00 100 117	Kapaklı Topraklı Priz	120	12	19,05
01 28 XX 00 100 118	UPS Priz	120	12	20,35
01 28 XX 00 100 136	Çocuk Korumalı Kapaklı UPS Priz	120	12	24,55
01 28 XX 00 100 137	Çocuk Korumalı UPS Priz	120	12	23,00
01 28 XX 00 100 139	Kapaklı UPS Priz	120	12	22,10
01 28 XX 00 100 185	İkili UPS Priz	100	10	27,40
01 28 XX 00 100 149	İkili Priz	100	10	22,05
01 28 XX 00 100 150	İkili Topraklı Priz	100	10	24,40



Referans No	Ürün Adı (Tuş/Kapak + Mekanizma + Çerçeve)	Koli Adeti	Kutu Adeti	Liste Fiyatı (TL)
TV/Radyo Grubu				
01 28 XX 00 100 122	TV Prizi (Geçişli-Sonlu)	120	12	21,70
01 28 XX 00 100 153	Uydu Prizi Sonlu (Sat-TV-Radyo)	120	12	111,65
01 28 XX 00 100 339	Uydu Prizi Sonlu (Alcad-Sat-TV)	120	12	122,95
01 28 XX 00 100 154	Uydu Prizi Geçişli (Sat-TV-Radyo)	120	12	111,65
01 28 XX 00 100 391	Tekli Uydu Prizi Eko	120	12	18,60
01 28 XX 00 100 156	Uydu Prizi Sonlu (TV-Sat)	120	12	88,30
01 28 XX 00 100 172	Tekli Uydu Prizi F Konnektörlü (Geçişli-Sonlu)	120	12	34,60
01 28 XX 00 100 165	Kablo Çıkışı	120	12	12,05
01 28 XX 00 100 314	HDMI Kablo Çıkışı	120	12	13,25



Visage Beyaz/Krem için XX gördüğünüz yere aşağıdaki renk kodlarını yazınız.
Beyaz: 11, Krem:12



SIVA ALTI ANAHTAR VE PRİZ SERİLERİ

Referans No	Ürün Adı (Tuş/Kapak + Mekanizma + Çerçeve)	Koli Adeti	Kutu Adeti	Liste Fiyatı (TL)
İletişim Grubu				
01 28 XX 00 100 119	Telefon Prizi	120	12	13,25
01 28 XX 00 100 120	Nümeris Telefon Prizi (Cat3)	120	12	17,15
01 28 XX 00 100 121	İkili Nümeris Telefon Prizi (2xCat3)	120	12	26,35
01 28 XX 00 100 132	Data+Nümeris Prizi (RJ45 Cat5+Cat3)	120	12	58,40
01 28 XX 00 100 171	Data+Nümeris Prizi (RJ45 Cat6+Cat3)	120	12	58,40
01 28 XX 00 100 129	Data Prizi (Jaksız)	120	12	15,60
01 28 XX 00 100 130	Tekli Data Prizi (RJ45 Cat5)	120	12	44,65
01 28 XX 00 100 169	Tekli Data Prizi (RJ45 Cat6)	120	12	44,65
01 28 XX 00 100 131	İkili Data Prizi (2xRJ45 Cat5)	120	12	74,25
01 28 XX 00 100 170	İkili Data Prizi (2xRJ45 Cat6)	120	12	74,25
01 28 XX 00 100 332	İkili Data Prizi (Jaksız)	120	12	15,70
01 28 XX 00 100 337	Müzik Yayın Prizi	120	12	23,05
01 28 XX 00 100 352	VGA Prizi	120	12	137,30
01 28 XX 00 100 350	HDMI Prizi	120	12	49,25
01 28 XX 00 100 351	USB Data Prizi	120	12	43,10
01 28 XX 00 100 322	Kulaklık Jaki	120	12	57,70
Dimmer Grubu				
01 28 XX 00 100 126	Dimmer 1000 VA	120	12	71,45
01 28 XX 00 100 128	Vavien Dimmer 600 VA	120	12	129,25
01 28 XX 00 100 127	Işıklı Dimmer 1000 VA	120	12	78,05
Elektronik Grubu				
01 28 XX 00 100 157	Energy Saver Standart	120	12	37,10
01 28 XX 00 100 357	Energy Saver (RF)	120	12	118,10
01 28 XX 00 100 164	Hareket Sensörü	120	12	181,55
Röle Grubu				
01 15 11 00 000 711	Energy Saver Rölesi (3x10A) Std (220VAC)	1	1	87,90
01 15 11 00 000 713	Energy Saver Rölesi (2x16A) RF	1	1	290,30
Çerçeveler & Sıva Üstü Kasa				
01 28 XX 00 000 141	İkili Çerçeve	200	10	9,15
01 28 XX 00 000 143	Üçlü Çerçeve	100	10	11,70
01 28 XX 00 000 145	Dörtlü Çerçeve	100	10	15,00
01 28 XX 00 000 146	Beşli Çerçeve	60	10	19,20
01 28 XX 00 000 147	Altılı Çerçeve	60	10	23,25
01 28 XX 00 000 148	Sıva Üstü Kasa	120	12	7,45
01 28 XX 00 000 178	İkili Priz Çerçeve	200	20	7,40



SIVA ALTI ANAHTAR VE PRİZ SERİLERİ

Referans No	Ürün Adı (Tuş/Kapak + Mekanizma)	Koli Adeti	Kutu Adeti	Liste Fiyatı (TL)
Anahtar Grubu				
01 28 XX 00 150 101	Anahtar	120	12	11,90
01 28 XX 00 150 103	Komütatör	120	12	15,15
01 28 XX 00 150 105	Liht	120	12	13,10
01 28 XX 00 150 107	Vavien	120	12	15,00
01 28 XX 00 150 109	Komütatör Vavien	120	12	20,55
01 28 XX 00 150 135	Permütatör (Ara Vavien)	120	12	20,55
01 28 XX 00 150 110	Kapı Otomatiği	120	12	13,10
01 28 XX 00 150 111	Zil Butonu	120	12	13,10
01 28 XX 00 150 160	Üçlü Anahtar	120	12	17,75
01 28 XX 00 150 134	Müzik Yayın Anahtarı	120	12	88,95
01 28 XX 00 150 179	Jaluzi Kumanda Anahtarı (Tek Düğmeli)	120	12	22,20
01 28 XX 00 150 125	Jaluzi Kumanda Anahtarı (İki Düğmeli)	120	12	20,05
01 28 XX 00 150 163	Boiler Anahtar	120	12	19,15
01 28 XX 00 150 312	İpli Acil Uyarı Anahtarı	120	12	26,35
01 28 XX 00 150 356	Komütatör Liht	120	12	21,40
Işıklı Anahtar Grubu				
01 28 XX 00 150 102	Işıklı Anahtar	120	12	18,65
01 28 XX 00 150 104	Işıklı Komütatör	120	12	20,85
01 28 XX 00 150 106	Işıklı Liht	120	12	18,65
01 28 XX 00 150 108	Işıklı Vavien	120	12	21,55
01 28 XX 00 150 112	Işıklı Etiketli Zil Butonu, 12V	120	12	22,40
Priz Grubu				
01 28 XX 00 151 113	Priz	120	12	12,10
01 28 XX 00 152 115	Topraklı Priz	120	12	15,15
01 28 XX 00 152 116	Çocuk Korumalı Topraklı Priz	120	12	19,80
01 28 XX 00 152 138	Çocuk Korumalı Kapaklı Topraklı Priz	120	12	20,85
01 28 XX 00 152 117	Kapaklı Topraklı Priz	120	12	17,35
01 28 XX 00 153 118	UPS Priz	120	12	18,65
01 28 10 00 153 118	UPS Priz (Kırmızı)	120	12	19,70
01 28 XX 00 153 136	Çocuk Korumalı Kapaklı UPS Priz	120	12	22,85
01 28 XX 00 153 137	Çocuk Korumalı UPS Priz	120	12	21,30
01 28 XX 00 153 139	Kapaklı UPS Priz	120	12	20,40
01 28 XX 00 156 185	İkili UPS Priz	100	10	20,00
01 28 XX 00 154 149	İkili Priz	100	10	14,65
01 28 XX 00 155 150	İkili Topraklı Priz	100	10	17,00
TV/Radyo Grubu				
01 28 XX 00 159 122	TV Prizi (Geçişli-Sonlu)	120	12	20,00
01 28 XX 00 159 153	Uydu Prizi Sonlu (Sat-TV-Radyo)	120	12	109,95
01 28 XX 00 159 339	Uydu Prizi Sonlu (Alcad-Sat-TV)	120	12	121,25
01 28 XX 00 159 154	Uydu Prizi Geçişli (Sat-TV-Radyo)	120	12	109,95
01 28 XX 00 159 391	Tekli Uydu Prizi Eko	120	12	16,90
01 28 XX 00 159 156	Uydu Prizi Sonlu (TV-Sat)	120	12	86,60
01 28 XX 00 159 172	Tekli Uydu Prizi F Konnektörlü (Geçişli-Sonlu)	120	12	32,90
01 28 XX 00 157 165	Kablo Çıkışı	120	12	10,35
01 28 XX 00 157 314	HDMI Kablo Çıkışı	120	12	11,55



SIVA ALTI ANAHTAR VE PRİZ SERİLERİ

Referans No	Ürün Adı (Tuş/Kapak + Mekanizma)	Koli Adeti	Kutu Adeti	Liste Fiyatı (TL)
İletişim Grubu				
01 28 XX 00 157 119	Telefon Prizi	120	12	11,55
01 28 XX 00 157 120	Nümeris Telefon Prizi (Cat3)	120	12	15,45
01 28 XX 00 157 121	İkili Nümeris Telefon Prizi (2xCat3)	120	12	24,65
01 28 XX 00 157 132	Data+Nümeris Prizi (RJ45 Cat5+Cat3)	120	12	56,70
01 28 XX 00 157 171	Data+Nümeris Prizi (RJ45 Cat6+Cat3)	120	12	56,70
01 28 XX 00 157 129	Data Prizi (Jaksız)	120	12	13,90
01 28 XX 00 157 130	Tekli Data Prizi (RJ45 Cat5)	120	12	42,95
01 28 XX 00 157 169	Tekli Data Prizi (RJ45 Cat6)	120	12	42,95
01 28 XX 00 157 131	İkili Data Prizi (2xRJ45 Cat5)	120	12	72,55
01 28 XX 00 157 170	İkili Data Prizi (2xRJ45 Cat6)	120	12	72,55
01 28 XX 00 157 332	İkili Data Prizi (Jaksız)	120	12	14,00
01 28 XX 00 157 337	Müzik Yayın Prizi	120	12	21,35
01 28 XX 00 158 352	VGA Prizi	120	12	135,60
01 28 XX 00 157 350	HDMI Prizi	120	12	47,55
01 28 XX 00 157 351	USB Data Prizi	120	12	41,40
01 28 XX 00 157 322	Kulaklık Jaki	120	12	56,00
Dimmer Grubu				
01 28 XX 00 160 126	Dimmer 1000 VA	120	12	69,75
01 28 XX 00 160 128	Vavien Dimmer 600 VA	120	12	127,55
01 28 XX 00 160 127	Işıklı Dimmer 1000 VA	120	12	76,35
Elektronik Grubu				
01 28 XX 00 158 157	Energy Saver Standart	120	12	35,40
01 28 XX 00 158 357	Energy Saver (RF)	120	12	116,40
01 28 XX 00 158 164	Hareket Sensörü	120	12	179,85
Röle Grubu				
01 15 11 00 000 711	Energy Saver Rölesi (3x10A) Std (220VAC)	1	1	87,90
01 15 11 00 000 713	Energy Saver Rölesi (2x16A) RF	1	1	290,30
Çerçeveler & Sıva Üstü Kasa				
01 28 XX 00 000 140	Tekli Çerçeve	240	24	1,70
01 28 XX 00 000 141	İkili Çerçeve	200	10	9,15
01 28 XX 00 000 143	Üçlü Çerçeve	100	10	11,70
01 28 XX 00 000 145	Dörtlü Çerçeve	100	10	15,00
01 28 XX 00 000 146	Beşli Çerçeve	60	10	19,20
01 28 XX 00 000 147	Altılı Çerçeve	60	10	23,25
01 28 XX 00 000 148	Sıva Üstü Kasa	120	12	7,45
01 28 XX 00 000 178	İkili Priz Çerçeve	200	20	7,40



SIVA ALTI ANAHTAR VE PRİZ SERİLERİ

Referans No	Ürün Adı (Tuş/Kapak + Mekanizma)	Koli Adeti	Kutu Adeti	Liste Fiyatı (TL)
Anahtar Grubu				
01 28 XX 00 150 101	Anahtar	120	12	17,10
01 28 XX 00 150 103	Komütatör	120	12	21,65
01 28 XX 00 150 105	Liht	120	12	17,65
01 28 XX 00 150 107	Vavien	120	12	20,85
01 28 XX 00 150 109	Komütatör Vavien	120	12	28,85
01 28 XX 00 150 135	Permütatör (Ara Vavien)	120	12	28,70
01 28 XX 00 150 110	Kapı Otomatiği	120	12	17,65
01 28 XX 00 150 111	Zil Butonu	120	12	17,65
01 28 XX 00 150 160	Üçlü Anahtar	120	12	26,05
01 28 XX 00 150 134	Müzik Yayın Anahtarı	120	12	96,00
01 28 XX 00 150 179	Jaluzi Kumanda Anahtarı (Tek Düğmeli)	120	12	29,15
01 28 XX 00 150 125	Jaluzi Kumanda Anahtarı (İki Düğmeli)	120	12	27,45
01 28 XX 00 150 163	Boiler Anahtar	120	12	26,60
01 28 XX 00 150 312	İpli Acil Uyarı Anahtarı	120	12	35,45
01 28 XX 00 150 356	Komütatör Liht	120	12	27,65
Işıklı Anahtar Grubu				
01 28 XX 00 150 102	Işıklı Anahtar	120	12	26,85
01 28 XX 00 150 104	Işıklı Komütatör	120	12	30,05
01 28 XX 00 150 106	Işıklı Liht	120	12	27,05
01 28 XX 00 150 108	Işıklı Vavien	120	12	29,85
01 28 XX 00 150 112	Işıklı Etiketli Zil Butonu, 12V	120	12	32,00
Priz Grubu				
01 28 XX 00 151 113	Priz	120	12	17,20
01 28 XX 00 152 115	Topraklı Priz	120	12	21,65
01 28 XX 00 152 116	Çocuk Korumalı Topraklı Priz	120	12	29,45
01 28 XX 00 152 138	Çocuk Korumalı Kapaklı Topraklı Priz	120	12	31,50
01 28 XX 00 152 117	Kapaklı Topraklı Priz	120	12	22,05
01 28 XX 00 153 118	UPS Priz	120	12	26,45
01 28 XX 00 153 136	Çocuk Korumalı Kapaklı UPS Priz	120	12	34,65
01 28 XX 00 153 137	Çocuk Korumalı UPS Priz	120	12	33,40
01 28 XX 00 156 185	İkili UPS Priz	100	10	27,65
01 28 XX 00 154 149	İkili Priz	100	10	20,10
01 28 XX 00 155 150	İkili Topraklı Priz	100	10	24,85
TV/Radyo Grubu				
01 28 XX 00 159 122	TV Prizi (Geçişli-Sonlu)	120	12	23,60
01 28 XX 00 159 153	Uydu Prizi Sonlu (Sat-TV-Radyo)	120	12	118,65
01 28 XX 00 159 339	Uydu Prizi Sonlu (Alcad-Sat-TV)	120	12	132,50
01 28 XX 00 159 154	Uydu Prizi Geçişli (Sat-TV-Radyo)	120	12	116,45
01 28 XX 00 159 391	Tekli Uydu Prizi Eko	120	12	20,15
01 28 XX 00 159 156	Uydu Prizi Sonlu (TV-Sat)	120	12	93,20
01 28 XX 00 159 172	Tekli Uydu Prizi F Konnektörlü (Geçişli-Sonlu)	120	12	38,50
01 28 XX 00 157 165	Kablo Çıkışı	120	12	13,80
01 28 XX 00 157 314	HDMI Kablo Çıkışı	120	12	15,05





SIVA ALTI ANAHTAR VE PRİZ SERİLERİ

Referans No	Ürün Adı (Tuş/Kapak + Mekanizma)	Koli Adeti	Kutu Adeti	Liste Fiyatı (TL)
İletişim Grubu				
01 28 XX 00 157 119	Telefon Prizi	120	12	17,05
01 28 XX 00 157 120	Nümeris Telefon Prizi (Cat3)	120	12	22,95
01 28 XX 00 157 121	İkili Nümeris Telefon Prizi (2xCat3)	120	12	32,30
01 28 XX 00 157 132	Data+Nümeris Prizi (RJ45 Cat5+Cat3)	120	12	68,00
01 28 XX 00 157 171	Data+Nümeris Prizi (RJ45 Cat6+Cat3)	120	12	68,00
01 28 XX 00 157 129	Data Prizi (Jaksız)	120	12	19,80
01 28 XX 00 157 130	Tekli Data Prizi (RJ45 Cat5)	120	12	49,50
01 28 XX 00 157 169	Tekli Data Prizi (RJ45 Cat6)	120	12	49,50
01 28 XX 00 157 131	İkili Data Prizi (2xRJ45 Cat5)	120	12	75,05
01 28 XX 00 157 170	İkili Data Prizi (2xRJ45 Cat6)	120	12	75,05
01 28 XX 00 157 332	İkili Data Prizi (Jaksız)	120	12	18,65
01 28 XX 00 157 337	Müzik Yayın Prizi	120	12	23,55
01 28 XX 00 158 352	VGA Prizi	120	12	161,45
01 28 XX 00 157 350	HDMI Prizi	120	12	56,35
01 28 XX 00 157 351	USB Data Prizi	120	12	51,55
01 28 XX 00 157 322	Kulaklık Jaki	120	12	79,75
Dimmer Grubu				
01 28 XX 00 160 126	Dimmer 1000 VA	120	12	75,25
01 28 XX 00 160 128	Vavien Dimmer 600 VA	120	12	137,85
01 28 XX 00 160 127	Işıklı Dimmer 1000 VA	120	12	81,25
Elektronik Grubu				
01 28 XX 00 158 157	Energy Saver Standart	120	12	38,70
01 28 XX 00 158 357	Energy Saver (RF)	120	12	123,10
01 28 XX 00 158 164	Hareket Sensörü	120	12	188,90
Röle Grubu				
01 15 11 00 000 711	Energy Saver Rölesi (3x10A) Std (220VAC)	1	1	87,90
01 15 11 00 000 713	Energy Saver Rölesi (2x16A) RF	1	1	290,30
Çerçeveler & Sıva Üstü Kasa				
01 28 XX 00 000 140	Tekli Çerçeve	240	24	7,95
01 28 XX 00 000 141	İkili Çerçeve	200	10	14,65
01 28 XX 00 000 143	Üçlü Çerçeve	100	10	20,35
01 28 XX 00 000 145	Dörtlü Çerçeve	100	10	25,10
01 28 XX 00 000 146	Beşli Çerçeve	60	10	31,20
01 28 XX 00 000 147	Altılı Çerçeve	60	10	36,60
01 28 XX 00 000 148	Sıva Üstü Kasa	120	12	12,75
01 28 XX 00 000 178	İkili Priz Çerçeve	200	20	12,75

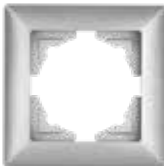

SIVA ALTI ANAHTAR VE PRİZ SERİLERİ

Referans No	Ürün Adı (Tuş/Kapak + Mekanizma)	Koli Adeti	Kutu Adeti	Liste Fiyatı (TL)
Anahtar Grubu				
01 28 XX 00 150 101	Anahtar	120	12	17,10
01 28 XX 00 150 103	Komütatör	120	12	21,65
01 28 XX 00 150 105	Liht	120	12	17,65
01 28 XX 00 150 107	Vavien	120	12	20,85
01 28 XX 00 150 109	Komütatör Vavien	120	12	28,85
01 28 XX 00 150 135	Permütatör (Ara Vavien)	120	12	28,70
01 28 XX 00 150 110	Kapı Otomatiği	120	12	17,65
01 28 XX 00 150 111	Zil Butonu	120	12	17,65
01 28 XX 00 150 160	Üçlü Anahtar	120	12	26,05
01 28 XX 00 150 134	Müzik Yayın Anahtarı	120	12	96,00
01 28 XX 00 150 179	Jaluzi Kumanda Anahtarı (Tek Düğmeli)	120	12	29,15
01 28 XX 00 150 125	Jaluzi Kumanda Anahtarı (İki Düğmeli)	120	12	27,45
01 28 XX 00 150 163	Boiler Anahtar	120	12	26,60
01 28 XX 00 150 312	İpli Acil Uyarı Anahtarı	120	12	35,45
01 28 XX 00 150 356	Komütatör Liht	120	12	27,65
Işıklı Anahtar Grubu				
01 28 XX 00 150 102	Işıklı Anahtar	120	12	26,85
01 28 XX 00 150 104	Işıklı Komütatör	120	12	30,05
01 28 XX 00 150 106	Işıklı Liht	120	12	27,05
01 28 XX 00 150 108	Işıklı Vavien	120	12	29,85
01 28 XX 00 150 112	Işıklı Etiketli Zil Butonu, 12V	120	12	32,00
Priz Grubu				
01 28 XX 00 151 113	Priz	120	12	17,20
01 28 XX 00 152 115	Topraklı Priz	120	12	21,65
01 28 XX 00 152 116	Çocuk Korumalı Topraklı Priz	120	12	29,45
01 28 XX 00 152 138	Çocuk Korumalı Kapaklı Topraklı Priz	120	12	31,50
01 28 XX 00 152 117	Kapaklı Topraklı Priz	120	12	22,05
01 28 XX 00 153 118	UPS Priz	120	12	26,45
01 28 XX 00 153 136	Çocuk Korumalı Kapaklı UPS Priz	120	12	34,65
01 28 XX 00 153 137	Çocuk Korumalı UPS Priz	120	12	33,40
01 28 XX 00 156 185	İkili UPS Priz	100	10	27,65
01 28 XX 00 154 149	İkili Priz	100	10	20,10
01 28 XX 00 155 150	İkili Topraklı Priz	100	10	24,85
TV/Radyo Grubu				
01 28 XX 00 159 122	TV Prizi (Geçişli-Sonlu)	120	12	23,60
01 28 XX 00 159 153	Uydu Prizi Sonlu (Sat-TV-Radyo)	120	12	118,65
01 28 XX 00 159 339	Uydu Prizi Sonlu (Alcad-Sat-TV)	120	12	132,50
01 28 XX 00 159 154	Uydu Prizi Geçişli (Sat-TV-Radyo)	120	12	116,45
01 28 XX 00 159 391	Tekli Uydu Prizi Eko	120	12	20,15
01 28 XX 00 159 156	Uydu Prizi Sonlu (TV-Sat)	120	12	93,20
01 28 XX 00 159 172	Tekli Uydu Prizi F Konnektörlü (Geçişli-Sonlu)	120	12	38,50
01 28 XX 00 157 165	Kablo Çıkışı	120	12	13,80
01 28 XX 00 157 314	HDMI Kablo Çıkışı	120	12	15,05





SIVA ALTI ANAHTAR VE PRİZ SERİLERİ

Referans No	Ürün Adı (Tuş/Kapak + Mekanizma)	Koli Adeti	Kutu Adeti	Liste Fiyatı (TL)
İletişim Grubu				
01 28 XX 00 157 119	Telefon Prizi	120	12	17,05
01 28 XX 00 157 120	Nümeris Telefon Prizi (Cat3)	120	12	22,95
01 28 XX 00 157 121	İkili Nümeris Telefon Prizi (2xCat3)	120	12	32,30
01 28 XX 00 157 132	Data+Nümeris Prizi (RJ45 Cat5+Cat3)	120	12	68,00
01 28 XX 00 157 171	Data+Nümeris Prizi (RJ45 Cat6+Cat3)	120	12	68,00
01 28 XX 00 157 129	Data Prizi (Jaksız)	120	12	19,80
01 28 XX 00 157 130	Tekli Data Prizi (RJ45 Cat5)	120	12	49,50
01 28 XX 00 157 169	Tekli Data Prizi (RJ45 Cat6)	120	12	49,50
01 28 XX 00 157 131	İkili Data Prizi (2xRJ45 Cat5)	120	12	75,05
01 28 XX 00 157 170	İkili Data Prizi (2xRJ45 Cat6)	120	12	75,05
01 28 XX 00 157 332	İkili Data Prizi (Jaksız)	120	12	18,65
01 28 XX 00 157 337	Müzik Yayın Prizi	120	12	23,55
01 28 XX 00 158 352	VGA Prizi	120	12	161,45
01 28 XX 00 157 350	HDMI Prizi	120	12	56,35
01 28 XX 00 157 351	USB Data Prizi	120	12	51,55
01 28 XX 00 157 322	Kulaklık Jaki	120	12	79,75
Dimmer Grubu				
01 28 XX 00 160 126	Dimmer 1000 VA	120	12	75,25
01 28 XX 00 160 128	Vavien Dimmer 600 VA	120	12	137,85
01 28 XX 00 160 127	Işıklı Dimmer 1000 VA	120	12	81,25
Elektronik Grubu				
01 28 XX 00 158 157	Energy Saver Standart	120	12	38,70
01 28 XX 00 158 357	Energy Saver (RF)	120	12	123,10
01 28 XX 00 158 164	Hareket Sensörü	120	12	188,90
Röle Grubu				
01 15 11 00 000 711	Energy Saver Rölesi (3x10A) Std (220VAC)	1	1	87,90
01 15 11 00 000 713	Energy Saver Rölesi (2x16A) RF	1	1	290,30
Çerçeveler & Sıva Üstü Kasa				
01 28 XX 00 000 140	Tekli Çerçeve	240	24	7,95
01 28 XX 00 000 141	İkili Çerçeve	200	10	14,65
01 28 XX 00 000 143	Üçlü Çerçeve	100	10	20,35
01 28 XX 00 000 145	Dörtlü Çerçeve	100	10	25,10
01 28 XX 00 000 146	Beşli Çerçeve	60	10	31,20
01 28 XX 00 000 147	Altılı Çerçeve	60	10	36,60
01 28 XX 00 000 148	Sıva Üstü Kasa	120	12	12,75
01 28 XX 00 000 178	İkili Priz Çerçeve	200	20	12,75



SIVA ALTI USB'Lİ TOPRAKLI PRİZ

YENİ

Referans No	Ürün Adı (Tuş/Kapak + Mekanizma + Çerçeve)	Koli Adeti	Kutu Adeti	Liste Fiyatı (TL)
Beyaz / Krem				
01 28 XX 00 100 358	2 USB Çıkışlı Topraklı Priz, 5V, 2.4A	100	10	280,00
Visage Beyaz/Krem için XX gördüğünüz yere aşağıdaki renk kodlarını yazınız. Beyaz: 11, Krem:12				
Ambiance / Amazon				
01 28 XX 00 100 358	2 USB Çıkışlı Topraklı Priz, 5V, 2.4A	100	10	295,00
Visage Ambiance / Amazon için XX gördüğünüz yere aşağıdaki renk kodlarını yazınız. Gümüş: 15, Füme:17, Metalik Bej: 25, Metalik Siyah: 34, Mocha: 35, Metalik Beyaz: 94, Meşe: 19, Ceviz: 20, Akçaağaç: 23, Kiraz: 24				

Ailem için çalışan priz



ÇOCUK KORUMALI 2 USB TOPRAKLI PRİZ

Visage USB priz bütün aileye yeter, topraklı prize ek olarak iki cihazın aynı anda bağlanmasını sağlayan iki soket sağlar. Elektronik cihazınız prize takılıken bile telefon ve tabletinizi aynı anda şarj ederek, zamandan tasarruf edip konforunuzu arttıracaksınız.



GRUP PRİZ SERİLERİ

VISAGE 3'lü Grup Priz



VISAGE 4'lü Grup Priz



VISAGE 6'lı Grup Priz



VISAGE 2 USB Çıkışlı,
3'lü Grup Priz



Referans No	Ürün Adı	Koli Adeti	Liste Fiyatı (TL)
VISAGE 3'lü Çocuk Korumalı Topraklı Grup Priz			
01 35 11 10 301 300	Üçlü Çocuk Korumalı Topraklı Priz Klemensli	30	22,95
01 35 11 10 302 300	Üçlü Çocuk Korumalı Topraklı Priz 2m	12	52,25
01 35 11 10 303 300	Üçlü Çocuk Korumalı Topraklı Priz 3m	12	58,25
01 35 11 10 305 300	Üçlü Çocuk Korumalı Topraklı Priz 5m	12	74,65
01 35 11 10 301 310	Üçlü Çocuk Korumalı Topraklı Anahtarlı Priz Klemensli	30	40,35
01 35 11 10 302 310	Üçlü Çocuk Korumalı Topraklı Anahtarlı Priz 2m	12	75,10
01 35 11 10 303 310	Üçlü Çocuk Korumalı Topraklı Anahtarlı Priz 3m	12	79,00
01 35 11 10 305 310	Üçlü Çocuk Korumalı Topraklı Anahtarlı Priz 5m	12	101,80

VISAGE 4'lü Çocuk Korumalı Topraklı Grup Priz

01 35 11 10 301 400	Dörtlü Çocuk Korumalı Topraklı Priz Klemensli	30	30,40
01 35 11 10 302 400	Dörtlü Çocuk Korumalı Topraklı Priz 2m	12	59,80
01 35 11 10 303 400	Dörtlü Çocuk Korumalı Topraklı Priz 3m	12	68,60
01 35 11 10 305 400	Dörtlü Çocuk Korumalı Topraklı Priz 5m	12	88,55
01 35 11 10 301 410	Dörtlü Çocuk Korumalı Topraklı Anahtarlı Priz Klemensli	30	50,30
01 35 11 10 302 410	Dörtlü Çocuk Korumalı Topraklı Anahtarlı Priz 2m	12	88,05
01 35 11 10 303 410	Dörtlü Çocuk Korumalı Topraklı Anahtarlı Priz 3m	12	94,50
01 35 11 10 305 410	Dörtlü Çocuk Korumalı Topraklı Anahtarlı Priz 5m	12	111,50

VISAGE 6'lı Çocuk Korumalı Topraklı Grup Priz

01 35 11 10 301 600	Altılı Çocuk Korumalı Topraklı Priz Klemensli	30	42,00
01 35 11 10 302 600	Altılı Çocuk Korumalı Topraklı Priz 2m	12	84,05
01 35 11 10 303 600	Altılı Çocuk Korumalı Topraklı Priz 3m	12	93,60
01 35 11 10 305 600	Altılı Çocuk Korumalı Topraklı Priz 5m	12	113,35
01 35 11 10 301 610	Altılı Çocuk Korumalı Topraklı Anahtarlı Priz Klemensli	30	63,95
01 35 11 10 302 610	Altılı Çocuk Korumalı Topraklı Anahtarlı Priz 2m	12	104,05
01 35 11 10 303 610	Altılı Çocuk Korumalı Topraklı Anahtarlı Priz 3m	12	115,20
01 35 11 10 305 610	Altılı Çocuk Korumalı Topraklı Anahtarlı Priz 5m	12	138,55

VISAGE 2 USB Çıkışlı, 3'lü Çocuk Korumalı Topraklı Grup Priz

01 35 11 30 303 310	2 USB Çıkışlı, Üçlü Çocuk Korumalı Topraklı Anahtarlı Priz 3m	8	240,80
---------------------	---	---	--------



GG FANTASY

Hem sađlam hem de bir klasik



Beyaz



Krem



SIVA ALTI ANAHTAR VE PRİZ SERİLERİ

Referans No	Ürün Adı (Tuş/Kapak + Mekanizma + Çerçeve)	Koli Adeti	Kutu Adeti	Liste Fiyatı (TL)
-------------	--	------------	------------	-------------------

Anahtar Grubu

01 23 XX 00 100 101	Anahtar	120	12	12,25
01 23 XX 00 100 103	Komütatör	120	12	15,60
01 23 XX 00 100 105	Liht	120	12	13,20
01 23 XX 00 100 107	Vavien	120	12	14,45
01 23 XX 00 100 109	Komütatör Vavien	120	12	20,40
01 23 XX 00 100 135	Permütatör (Ara Vavien)	120	12	20,40
01 23 XX 00 100 110	Kapı Otomatiği	120	12	13,20
01 23 XX 00 100 111	Zil Butonu	120	12	13,20
01 23 XX 00 100 160	Üçlü Anahtar	120	12	17,10
01 23 XX 00 100 134	Müzik Yayın Anahtarı	120	12	86,75
01 23 XX 00 100 179	Jaluzi Kumanda Anahtarı (Tek Düğmeli)	120	12	23,10
01 23 XX 00 100 125	Jaluzi Kumanda Anahtarı (İki Düğmeli)	120	12	20,50
01 23 XX 00 100 163	Boiler Anahtar	120	12	19,45
01 23 XX 00 100 312	İpli Acil Uyarı Anahtarı	120	12	26,35
01 23 XX 00 100 356	Komütatör Liht	120	12	21,70



Işıklı Anahtar Grubu

01 23 XX 00 100 102	Işıklı Anahtar	120	12	18,20
01 23 XX 00 100 104	Işıklı Komütatör	120	12	20,05
01 23 XX 00 100 106	Işıklı Liht	120	12	18,20
01 23 XX 00 100 108	Işıklı Vavien	120	12	20,65
01 23 XX 00 100 112	Işıklı Etiketli Zil Butonu, 12V	120	12	21,20



Priz Grubu

01 23 XX 00 100 113	Priz	120	12	12,35
01 23 XX 00 100 115	Topraklı Priz	120	12	15,00
01 23 XX 00 100 116	Çocuk Korumalı Topraklı Priz	120	12	19,50
01 23 XX 00 100 138	Çocuk Korumalı Kapaklı Topraklı Priz	120	12	21,10
01 23 XX 00 100 117	Kapaklı Topraklı Priz	120	12	17,75
01 23 XX 00 100 118	UPS Priz	120	12	18,65
01 23 XX 00 100 137	Çocuk Korumalı UPS Priz	120	12	20,20
01 23 XX 00 100 185	İkili UPS Priz	100	10	21,95
01 23 XX 00 100 149	İkili Priz	100	10	17,85
01 23 XX 00 100 150	İkili Topraklı Priz	100	10	18,40



TV/Radyo Grubu

01 23 XX 00 100 122	TV Prizi (Geçişli-Sonlu)	120	12	20,25
01 23 XX 00 100 153	Uydu Prizi Sonlu (Sat-TV-Radyo)	120	12	107,25
01 23 XX 00 100 339	Uydu Prizi Sonlu (Alcad-Sat-TV)	120	12	123,90
01 23 XX 00 100 154	Uydu Prizi Geçişli (Sat-TV-Radyo)	120	12	107,25
01 23 XX 00 100 391	Tekli Uydu Prizi Eko	120	12	17,95
01 23 XX 00 100 156	Uydu Prizi Sonlu (TV-Sat)	120	12	83,05
01 23 XX 00 100 172	Tekli Uydu Prizi F Konnektörlü (Geçişli-Sonlu)	120	12	31,60
01 23 XX 00 100 165	Kablo Çıkışı	120	12	11,70



Fantasy Beyaz/Krem için XX gördüğünüz yere aşağıdaki renk kodlarını yazınız.

Beyaz: 11, Krem: 12

Bitmiş ürün elde edebilmek için, tuş/kapak ve mekanizma referansı ile birlikte 1 takım kordon sipariş edilmelidir.



SIVA ALTI ANAHTAR VE PRİZ SERİLERİ

Referans No	Ürün Adı (Tuş/Kapak + Mekanizma + Çerçeve)	Koli Adeti	Kutu Adeti	Liste Fiyatı (TL)
İletişim Grubu				
01 23 XX 00 100 119	Telefon Prizi	120	12	11,85
01 23 XX 00 100 120	Nümeris Telefon Prizi (Cat3)	120	12	15,75
01 23 XX 00 100 121	İkili Nümeris Telefon Prizi (2xCat3)	120	12	24,65
01 23 XX 00 100 132	Data+Nümeris Prizi (RJ45 Cat5+Cat3)	120	12	55,10
01 23 XX 00 100 171	Data+Nümeris Prizi (RJ45 Cat6+Cat3)	120	12	55,10
01 23 XX 00 100 129	Data Prizi (Jaksız)	120	12	13,95
01 23 XX 00 100 130	Tekli Data Prizi (RJ45 Cat5)	120	12	42,25
01 23 XX 00 100 169	Tekli Data Prizi (RJ45 Cat6)	120	12	42,25
01 23 XX 00 100 131	İkili Data Prizi (2xRJ45 Cat5)	120	12	71,00
01 23 XX 00 100 170	İkili Data Prizi (2xRJ45 Cat6)	120	12	71,00
01 23 XX 00 100 332	İkili Data Prizi (Jaksız)	120	12	13,95
01 23 XX 00 100 350	HDMI Prizi	120	12	42,15
01 23 XX 00 100 351	USB Data Prizi	120	12	40,40
Dimmer Grubu				
01 23 XX 00 100 126	Dimmer 1000 VA	120	12	66,25
01 23 XX 00 100 128	Vavien Dimmer 600 VA	120	12	119,35
01 23 XX 00 100 127	Işıklı Dimmer 1000 VA	120	12	76,95
Elektronik Grubu				
01 23 XX 00 100 157	Energy Saver Standart	120	12	36,20
01 23 XX 00 100 357	Energy Saver (RF)	120	12	113,90
01 23 XX 00 100 164	Hareket Sensörü	120	12	179,95
Röle Grubu				
01 15 11 00 000 711	Energy Saver Rölesi (3x10A) Std (220VAC)	1	1	87,90
01 15 11 00 000 713	Energy Saver Rölesi (2x16A) RF	1	1	290,30
Çerçeveler & Sıva Üstü Kasa				
01 23 XX 00 000 141	İkili Çerçeve (Yatay)	200	10	7,95
01 23 XX 00 000 142	İkili Çerçeve (Dikey)	200	10	7,95
01 23 XX 00 000 143	Üçlü Çerçeve (Yatay)	100	10	10,50
01 23 XX 00 000 144	Üçlü Çerçeve (Dikey)	100	10	10,50
01 23 XX 00 000 145	Dörtlü Çerçeve (Yatay)	100	10	13,25
01 23 XX 00 000 146	Beşli Çerçeve (Yatay)	60	10	16,70
01 23 XX 00 000 147	Altılı Çerçeve (Yatay)	60	10	19,85
01 23 XX 00 000 148	Sıva Üstü Kasa	120	12	6,35



KORDON RENKLERİ



Referans No	Ürün Adı	Koli Adeti	Kutu Adeti	Liste Fiyatı (TL)
Kordonlar				
01 23 00 64 000 000	Fantasy Beyaz Kordon	1200	120	0,95
01 23 00 65 000 000	Fantasy Gri Kordon	1200	120	1,35
01 23 00 75 000 000	Fantasy Krem Kordon	1200	120	0,95
01 23 00 74 000 000	Fantasy Şampanya Kordon	1200	120	1,35
01 23 00 76 000 000	Fantasy Leylak Kordon	1200	120	1,35
01 23 00 72 000 000	Fantasy Açık Mavi Kordon	1200	120	1,35
01 23 00 73 000 000	Fantasy Pembe Kordon	1200	120	1,35
01 23 00 78 000 000	Fantasy Fıstık Yeşili Kordon	1200	120	1,35
01 23 00 80 000 000	Fantasy Somon Kordon	1200	120	1,35
01 23 00 81 000 000	Fantasy Turkuaz Kordon	1200	120	1,35
01 23 00 60 000 000	Fantasy Gold Kordon	1200	120	2,75
01 23 00 61 000 000	Fantasy Gümüş Kordon	1200	120	2,75
01 23 00 62 000 000	Fantasy Açık Maun Kordon	1200	120	2,75
01 23 00 63 000 000	Fantasy Koyu Maun Kordon	1200	120	2,75



Beyaz



Gri



Leylak



Fıstık Yeşili



Turkuaz



Şampanya



Gold



Gümüş Varak



Koyu Maun

Fantasy Beyaz/Krem için XX gördüğünüz yere aşağıdaki renk kodlarını yazınız.
Beyaz: 11, Krem: 12

Bitmiş ürün elde edebilmek için, tuş/kapak ve mekanizma referansı ile birlikte 1 takım kordon sipariş edilmelidir.

SIVA ÜSTÜ ANAHTAR VE PRİZ SERİLERİ

Referans No	Ürün Adı	Koli Adeti	Kutu Adeti	Liste Fiyatı (TL)
Anahtar Grubu				
01 07 XX 00 100 101	Anahtar	120	12	17,40
01 07 XX 00 100 103	Komütatör	120	12	19,30
01 07 XX 00 100 105	Liht	120	12	19,05
01 07 XX 00 100 107	Vavien	120	12	19,25
01 07 XX 00 100 109	Komütatör Vavien	120	12	23,45
01 07 XX 00 100 110	Kapı Otomatiği	120	12	18,35
01 07 XX 00 100 111	Zil Butonu	120	12	19,25
01 07 XX 00 100 125	Jaluzi Kumanda Anahtarı	120	12	28,45
01 07 XX 00 100 135	Permütatör (Ara Vavien)	120	12	25,85



Işıklı Anahtar Grubu

01 07 XX 00 100 102	Işıklı Anahtar	120	12	25,00
01 07 XX 00 100 104	Işıklı Komütatör	120	12	24,65
01 07 XX 00 100 106	Işıklı Liht	120	12	25,35
01 07 XX 00 100 108	Işıklı Vavien	120	12	25,50
01 07 XX 00 100 112	Işıklı Etiketli Zil Butonu, 12V	120	12	25,60



Priz Grubu

01 07 XX 00 100 117	Kapaklı Topraklı Priz	120	12	20,60
01 07 XX 00 100 136	Çocuk Korumalı Kapaklı UPS Priz	120	12	24,10
01 07 XX 00 100 139	Kapaklı UPS Priz	120	12	22,00
01 07 XX 00 100 199	Bağlantı Adaptörü	1500	150	4,35



TV/Radyo Grubu

01 07 XX 00 100 122	TV Prizi (Geçişli-Sonlu)	120	12	26,00
---------------------	--------------------------	-----	----	-------



İletişim Grubu

01 07 XX 00 100 120	Nümeris Telefon Prizi (Cat3)	120	12	22,05
---------------------	------------------------------	-----	----	-------



İkili Grup

01 07 XX 00 100 181	İkili Grup (Anahtar + Kap. Top. Priz)	60	6	35,95
01 07 XX 00 100 183	İkili Grup (Komütatör + Kap. Top. Priz)	60	6	37,55
01 07 XX 00 100 196	İkili Grup (Kapaksız) (Top. Priz + Top. Priz)	60	6	36,95
01 07 XX 00 100 195	İkili Grup (Kap. Top. Priz + Kap. Top. Priz)	60	6	41,95

Nemliyer için XX gördüğünüz yere aşağıdaki renk kodlarını yazınız.
Beyaz: 11, Krem: 12, Gri: 13

SIVA ÜSTÜ ANAHTAR VE PRİZ SERİLERİ

Referans No	Ürün Adı	Koli Adeti	Kutu Adeti	Liste Fiyatı (TL)
Anahtar Grubu				
01 05 XX 00 100 101	Anahtar	120	12	13,45
01 05 XX 00 100 103	Komütatör	120	12	15,45
01 05 XX 00 100 105	Liht	120	12	15,65
01 05 XX 00 100 107	Vavien	120	12	18,00
01 05 XX 00 100 110	Kapı Otomatiği	120	12	15,65
01 05 XX 00 100 111	Zil Butonu	120	12	15,65
01 05 XX 00 100 125	Jaluzi Kumanda Anahtarı	120	12	24,45



Işıklı Anahtar Grubu

01 05 XX 00 100 102	Işıklı Anahtar	120	12	20,70
01 05 XX 00 100 104	Işıklı Komütatör	120	12	23,30
01 05 XX 00 100 106	Işıklı Liht	120	12	19,80
01 05 XX 00 100 108	Işıklı Vavien	120	12	21,25



Priz Grubu

01 05 XX 00 100 113	Priz	120	12	13,15
01 05 XX 00 100 115	Topraklı Priz	120	12	16,15
01 05 XX 00 100 117	Kapaklı Topraklı Priz	120	12	17,00
01 05 XX 00 100 149	İkili Priz	100	10	15,75
01 05 XX 00 100 150	İkili Topraklı Priz	100	10	19,65
01 05 XX 00 100 195	İkili Kapaklı Topraklı Priz	100	10	26,55



TV/Radyo Grubu

01 05 XX 00 100 122	TV Prizi (Geçişli-Sonlu)	120	12	20,15
01 05 XX 00 100 172	Tekli Uydu Prizi F Konnektörlü (Geçişli-Sonlu)	120	12	31,65

İletişim Grubu

01 05 XX 00 100 120	Nümeris Telefon Prizi (Cat3)	120	12	14,40
01 05 XX 00 100 129	Data Prizi (Jaksız)	120	12	16,25
01 05 XX 00 100 130	Tekli Data Prizi (RJ45 Cat5)	120	12	48,50
01 05 XX 00 100 169	Tekli Data Prizi (RJ45 Cat6)	120	12	48,50



Misya için XX gördüğünüz yere aşağıdaki renk kodlarını yazınız.
Beyaz: 11, Krem: 12, Gri: 13

SIVA ÜSTÜ ANAHTAR VE PRİZ SERİLERİ

Referans No	Ürün Adı	vvti	Kutu Adeti	Liste Fiyatı (TL)
Anahtar Grubu				
01 05 XX 00 100 101	Anahtar	120	12	26,70
01 05 XX 00 100 103	Komütatör	120	12	31,40
01 05 XX 00 100 105	Liht	120	12	27,50
01 05 XX 00 100 107	Vavien	120	12	29,40
01 05 XX 00 100 110	Kapı Otomatiği	120	12	27,50
01 05 XX 00 100 111	Zil Butonu	120	12	27,50
01 05 XX 00 100 125	Jaluzi Kumanda Anahtarı	120	12	50,25

Referans No	Ürün Adı	vvti	Kutu Adeti	Liste Fiyatı (TL)
Işıklı Anahtar Grubu				
01 05 XX 00 100 102	Işıklı Anahtar	120	12	34,95
01 05 XX 00 100 104	Işıklı Komütatör	120	12	39,80
01 05 XX 00 100 106	Işıklı Liht	120	12	35,95
01 05 XX 00 100 108	Işıklı Vavien	120	12	37,20

Referans No	Ürün Adı	vvti	Kutu Adeti	Liste Fiyatı (TL)
Priz Grubu				
01 05 XX 00 100 113	Priz	120	12	25,50
01 05 XX 00 100 115	Topraklı Priz	120	12	31,40
01 05 XX 00 100 117	Kapaklı Topraklı Priz	120	12	33,10
01 05 XX 00 100 149	İkili Priz	100	10	34,40
01 05 XX 00 100 150	İkili Topraklı Priz	100	10	42,45
01 05 XX 00 100 195	İkili Kapaklı Topraklı Priz	100	10	32,25

Referans No	Ürün Adı	vvti	Kutu Adeti	Liste Fiyatı (TL)
TV/Radyo Grubu				
01 05 XX 00 100 122	TV Prizi (Geçişli-Sonlu)	120	12	32,65
01 05 XX 00 100 172	Tekli Uydu Prizi F Konnektörlü (Geçişli-Sonlu)	120	12	45,15

Referans No	Ürün Adı	vvti	Kutu Adeti	Liste Fiyatı (TL)
İletişim Grubu				
01 05 XX 00 100 120	Nümeris Telefon Prizi (Cat3)	120	12	34,25
01 05 XX 00 100 129	Data Prizi (Jaksız)	120	12	32,65
01 05 XX 00 100 130	Tekli Data Prizi (RJ45 Cat5)	120	12	58,70
01 05 XX 00 100 169	Tekli Data Prizi (RJ45 Cat6)	120	12	58,70

AKSESUARLAR

Referans No	Ürün Adı	Koli Adeti	Kutu Adeti	Liste Fiyatı (TL)
Priz Grubu				
01 15 11 00 100 715	Anahtarlı Priz	100	10	19,95
01 15 11 00 100 716	Anahtarlı Topraklı Priz	100	10	24,10

Referans No	Ürün Adı	Koli Adeti	Kutu Adeti	Liste Fiyatı (TL)
Fiş Grubu				
01 15 11 00 100 701	Telefon Fiş	500	50	7,80
01 15 11 00 500 801	Topraklı Dişi Fiş	200	50	8,50
01 15 11 00 500 802	Topraklı Erkek Fiş	300	75	7,30
01 15 11 00 500 803	Topraklı Fiş (L)	300	75	7,60
01 15 11 00 500 805	Topraksız Erkek Fiş	500	50	5,40
01 15 11 00 500 806	Topraksız Dişi Fiş	200	50	5,60
01 15 11 00 500 809	Topraklı UPS Erkek Fiş (L)	300	75	9,45

Referans No	Ürün Adı	Koli Adeti	Kutu Adeti	Liste Fiyatı (TL)
Arapuar				
01 15 11 00 500 804	Arapuar (Düz)	1000	100	6,20

Referans No	Ürün Adı	Koli Adeti	Kutu Adeti	Liste Fiyatı (TL)
Soketler				
01 15 11 00 100 708	Cat5 Data Soketi	1000	100	29,25
01 15 11 00 100 709	Cat6 Data Soketi	1000	100	29,25
01 15 11 00 100 719	USB Data Soketi	1000	100	29,25
01 15 11 00 100 720	HDMI Data Soketi	1000	100	45,00

Referans No	Ürün Adı	Koli Adeti	Kutu Adeti	Liste Fiyatı (TL)
Uzatma Grubu				
01 15 11 00 503 801	Topraklı Uzatma (3m)	12	1	47,05
01 15 11 00 505 801	Topraklı Uzatma (5m)	12	1	61,95



GG VALTA

Kaliteden estetiğe her şey tamam,
güvenlik ve ekonomide uzman

Piyasayı alt eden şalt!

3kA fiyatına 6kA



Daha yeni
Daha teknolojik
Daha güvenli
Daha sağlam
Daha uygun fiyat...

Daha
ne
olsun?



KABLO KANALI



Referans No	Açıklama	Kutu/Metre	Liste Fiyatı (TL/Metre)
Kapalı Tip Dıştan Kapaklı			
GKNL1212YB	12x12 mm Kablo Kanalı (Yapışkan Bantlı)	320	2,31
GKNL1212	12x12 mm Kablo Kanalı	320	1,95
GKNL1616YB	16x16 mm Kablo Kanalı (Yapışkan Bantlı)	250	3,14
GKNL1616	16x16 mm Kablo Kanalı	250	2,65
GKNL2516YB	25x16 mm Kablo Kanalı (Yapışkan Bantlı)	154	4,78
GKNL2516	25x16 mm Kablo Kanalı	154	3,80
GKNL2525YB	25x25 mm Kablo Kanalı (Yapışkan Bantlı)	96	6,15
GKNL2525	25x25 mm Kablo Kanalı	96	4,95
GKNL4025YB	40x25 mm Kablo Kanalı (Yapışkan Bantlı)	80	9,30
GKNL4025	40x25 mm Kablo Kanalı	80	6,89
GKNL4040YB	40x40 mm Kablo Kanalı (Yapışkan Bantlı)	72	12,00
GKNL4040	40x40 mm Kablo Kanalı	72	8,50
GKNL6040	60x40 mm Kablo Kanalı	48	12,70
GKNL6060	60x60 mm Kablo Kanalı	40	18,84
GKNL8040	80x40 mm Kablo Kanalı	36	18,58
GKNL8060	80x60 mm Kablo Kanalı	24	21,83
GKNL10040	100x40 mm Kablo Kanalı	28	22,21
GKNL10060	100x60 mm Kablo Kanalı	24	27,92

***Kablo kanalları 2 metre sevk edilmektedir. Talep halinde 3 metre sevk edilebilir.

100x50 İçten Kapaklı

GKNL10050	100x50 mm Sistem Kablo Kanalı	24	34,40
-----------	-------------------------------	----	-------

100x50 Kablo Kanalı Montaj Aksesuarları

GKNLD10050	Kablo Kanalı Aksesuar Dış Köşe	12	15,10
GKNLI10050	Kablo Kanalı Aksesuar İç Köşe	12	15,10
GKNLT10050	Kablo Kanalı Aksesuar T Köşe	12	18,20
GKNLL10050	Kablo Kanalı Aksesuar L Köşe	12	16,90
GKNLB10050	Kablo Kanalı Aksesuar Birleştirme	24	5,85
GKNLS10050	Kablo Kanalı Aksesuar Sonlama	24	7,00
GKNLA10050	Kablo Kanalı Aksesuar Ara Bölme	60	18,30
GKNL1P10050	Kablo Kanalı Tekli Priz Montaj Seti	12	12,45
GKNL2P10050	Kablo Kanalı İkili Priz Montaj Seti	12	15,15
GKNL3P10050	Kablo Kanalı Üçlü Priz Montaj Seti	12	17,95
GKNL4P10050	Kablo Kanalı Dörtlü Priz Montaj Seti	20	19,55
GKNL1D22545	22,5x45 Tek Girişli Data Priz Kapağı (Jaksız)	100	3,75
GKNL2D4545	45x45 Çift Girişli Data Priz Kapağı (Jaksız)	50	7,85
GKNL1D4545	22,5x45 Tek Girişli Data Priz Kapağı (Jaksız)	50	5,85

Referans No	Açıklama	Koli (Adet)	Kutu Adeti	Liste Fiyatı (TL)
-------------	----------	-------------	------------	-------------------

100x50 Kablo Kanalı İçin Prizler (45x45)

01 17 XX 00 100 115	45x45 Topraklı Priz	100	10	13,75
01 17 XX 00 100 116	45x45 Çocuk Korumalı Topraklı Priz	100	10	14,95
01 17 XX 00 100 118	45x45 UPS Priz	100	10	13,75
01 17 XX 00 100 137	45x45 Çocuk Korumalı UPS Priz	100	10	16,00

XX gördüğünüz yere aşağıdaki renk kodlarını yazınız.
Beyaz: 11, Krem: 10

DELİKLİ GRİ KABLO KANALI

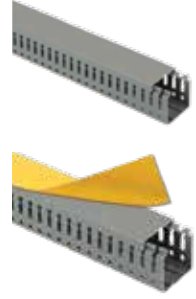

Referans No	Açıklama	Kutu/Metre	Liste Fiyatı (TL/Metre)
Delikli Kablo Kanalı			
GKNLD2525YB	25x25 mm Delikli Gri Kablo Kanalı (Yapışkan Bantlı)	100	13,85
GKNLD2525	25x25 mm Delikli Gri Kablo Kanalı	100	12,20
GKNLD2540YB	25x40 mm Delikli Gri Kablo Kanalı (Yapışkan Bantlı)	80	17,35
GKNLD2540	25x40 mm Delikli Gri Kablo Kanalı	80	15,40
GKNLD4040YB	40x40 mm Delikli Gri Kablo Kanalı (Yapışkan Bantlı)	72	24,90
GKNLD4040	40x40 mm Delikli Gri Kablo Kanalı	72	22,00
GKNLD4060YB	40x60 mm Delikli Gri Kablo Kanalı (Yapışkan Bantlı)	48	33,05
GKNLD4060	40x60 mm Delikli Gri Kablo Kanalı	48	29,15

SİGORTA KUTULARI

Referans No	Açıklama	Kutu/Metre	Koli Adeti	Liste Fiyatı (TL)
Sigorta Kutuları Sıva Altı (Halogen Free)				
01 33 00 00 000 006	Sigorta Kutusu Sıva Altı 6'lı Klemensli	1	30	56,00
01 33 00 00 000 009	Sigorta Kutusu Sıva Altı 9'lu Klemensli	1	20	66,45
01 33 00 00 000 012	Sigorta Kutusu Sıva Altı 12'li Klemensli	1	20	86,25
01 33 00 00 000 016	Sigorta Kutusu Sıva Altı 16'li Klemensli	1	10	114,25
01 33 00 00 042 016	Sigorta Kutusu Sıva Altı 16'li (İki Katlı) Klemensli	1	10	116,55
01 33 00 00 000 024	Sigorta Kutusu Sıva Altı 24'lü (İki Katlı) Klemensli	1	10	167,80
01 33 00 00 043 036	Sigorta Kutusu Sıva Altı 36'lı (Üç Katlı) Klemensli	1	5	221,40
Sigorta Kutuları Sıva Üstü (Halogen Free)				
01 34 00 00 000 002	Sigorta Kutusu Sıva Üstü 2'li Mühürlü	1	40	9,35
01 34 00 00 000 006	Sigorta Kutusu Sıva Üstü 6'lı Klemensli	1	30	56,00
01 34 00 00 000 009	Sigorta Kutusu Sıva Üstü 9'lu Klemensli	1	20	66,45
01 34 00 00 000 012	Sigorta Kutusu Sıva Üstü 12'li Klemensli	1	20	86,25
01 34 00 00 000 016	Sigorta Kutusu Sıva Üstü 16'li Klemensli	1	10	114,25
01 34 00 00 042 016	Sigorta Kutusu Sıva Üstü 16'li (İki Katlı) Klemensli	1	10	116,55
01 34 00 00 000 024	Sigorta Kutusu Sıva Üstü 24'lü (İki Katlı) Klemensli	1	10	167,80
01 34 00 00 043 036	Sigorta Kutusu Sıva Üstü 36'lı (Üç Katlı) Klemensli	1	5	221,40
Klemensler				
01 36 00 00 001 001	4 Delikli Klemens			7,60
01 36 00 00 001 002	6 Delikli Klemens			8,70
01 36 00 00 001 003	9 Delikli Klemens			13,55
01 36 00 00 001 007	12 Delikli Klemens			15,55



OTOMATİK SİGORTALAR 6kA

1 Kutuplu



Referans (C Tipi)	Referans (B Tipi)	Anma Akımı (A)	Koli Adeti	Kutu Adeti	Liste Fiyatı (TL)
OS3 C 160-01	-	1A	144	12	30,45
OS3 C 160-02	-	2A	144	12	30,45
OS3 C 160-03	-	3A	144	12	30,45
OS3 C 160-04	-	4A	144	12	30,45
OS3 C 160-06	OS3 B 160-06	6A	144	12	24,30
OS3 C 160-10	OS3 B 160-10	10A	144	12	19,25
OS3 C 160-16	OS3 B 160-16	16A	144	12	19,25
OS3 C 160-20	OS3 B 160-20	20A	144	12	19,25
OS3 C 160-25	OS3 B 160-25	25A	144	12	19,25
OS3 C 160-32	OS3 B 160-32	32A	144	12	26,40
OS3 C 160-40	OS3 B 160-40	40A	144	12	28,40
OS3 C 160-50	OS3 B 160-50	50A	144	12	31,50
OS3 C 160-63	OS3 B 160-63	63A	144	12	32,45

2 Kutuplu



OS3 C 260-02	-	2A	72	6	60,85
OS3 C 260-04	-	4A	72	6	60,85
OS3 C 260-06	-	6A	72	6	58,85
OS3 C 260-10	-	10A	72	6	50,75
OS3 C 260-16	-	16A	72	6	50,75
OS3 C 260-20	-	20A	72	6	50,75
OS3 C 260-25	-	25A	72	6	50,75
OS3 C 260-32	-	32A	72	6	56,80
OS3 C 260-40	-	40A	72	6	60,85
OS3 C 260-50	-	50A	72	6	66,95
OS3 C 260-63	-	63A	72	6	68,05

3 Kutuplu



OS3 C 360-02	-	2A	48	4	101,45
OS3 C 360-04	-	4A	48	4	101,45
OS3 C 360-06	-	6A	48	4	92,90
OS3 C 360-10	-	10A	48	4	70,85
OS3 C 360-16	-	16A	48	4	70,85
OS3 C 360-20	-	20A	48	4	70,85
OS3 C 360-25	-	25A	48	4	70,85
OS3 C 360-32	-	32A	48	4	77,30
OS3 C 360-40	-	40A	48	4	78,85
OS3 C 360-50	-	50A	48	4	97,40
OS3 C 360-63	-	63A	48	4	109,60

4 Kutuplu



OS3 C 460-02	-	2A	36	3	127,80
OS3 C 460-04	-	4A	36	3	127,80
OS3 C 460-06	-	6A	36	3	116,70
OS3 C 460-10	-	10A	36	3	97,40
OS3 C 460-16	-	16A	36	3	97,40
OS3 C 460-20	-	20A	36	3	97,40
OS3 C 460-25	-	25A	36	3	97,40
OS3 C 460-32	-	32A	36	3	109,60
OS3 C 460-40	-	40A	36	3	117,65
OS3 C 460-50	-	50A	36	3	127,80
OS3 C 460-63	-	63A	36	3	135,90

OTOMATİK SİGORTALAR 6kA

Teknik Özellikler

Otomatik Sigorta	Os3 Serisi 18 mm Devre Kesici (6 kA)				
Otomatik Sigorta	Standart	IEC 60898			
	Belgeler	TÜV, CE, TSE			
	Kutup Sayısı	1-4			
	Anma Akım In	1, 2, 3, 4, 5, 6, 10, 16, 20, 25, 32, 40, 50, 63A			
	Anma Gerilimi Ue	240/415V AC			
	İzolasyon Gerilimi Ui	500V			
Elektriksel Özellikler	Anma Akımı	Kesme Kapasitesi (kA)	Tip	Kutup Sayısı	Gerilim
	1-63	6	B,C	1, 2, 3, 4	240/415
	Açma Eğrisi				
	B eğrisi: manyetik açma 3-5 In C eğrisi: manyetik açma 5-10 In				
Mekanik Özellikler	Elektriksel Ömür	6000 Aç-Kapa			
	Mekanik Ömür	25000 Aç-Kapa			
	Koruma Derecesi	2			
	Ortam Sıcaklığı	-20C ~ +60C			
Bağlantı	Maksimum 25mm İletken				
Kurulum	Anma Akımı (A)	Vida	Min. Tork (Nm)		
	1-63	M5	3		
Montaj	35mm DIN-RAY				

Boyutlar (mm)

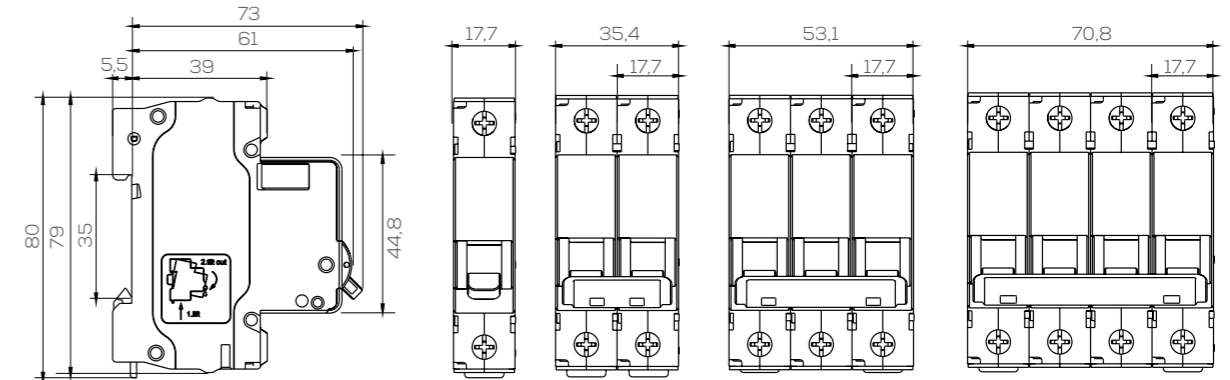

OTOMATİK SİGORTALAR 10kA

1 Kutuplu



Referans (C Tipi)	Referans (B Tipi)	Anma Akımı (A)	Koli Adeti	Kutu Adeti	Liste Fiyatı (TL)
OS C 1100-06	-	6A	120	12	59,90
OS C 1100-10	-	10A	120	12	57,55
OS C 1100-16	-	16A	120	12	57,55
OS C 1100-20	-	20A	120	12	57,55
OS C 1100-25	-	25A	120	12	57,55
OS C 1100-32	-	32A	120	12	60,45
OS C 1100-40	-	40A	120	12	61,90
OS C 1100-50	-	50A	120	12	74,50
OS C 1100-63	-	63A	120	12	94,35

2 Kutuplu



OS C 2100-06	-	6A	60	6	123,75
OS C 2100-10	-	10A	60	6	119,75
OS C 2100-16	-	16A	60	6	119,75
OS C 2100-20	-	20A	60	6	119,75
OS C 2100-25	-	25A	60	6	119,75
OS C 2100-32	-	32A	60	6	121,70
OS C 2100-40	-	40A	60	6	125,75
OS C 2100-50	-	50A	60	6	133,90
OS C 2100-63	-	63A	60	6	140,00

3 Kutuplu



OS C 3100-06	-	6A	40	4	174,40
OS C 3100-10	-	10A	40	4	168,40
OS C 3100-16	-	16A	40	4	168,40
OS C 3100-20	-	20A	40	4	168,40
OS C 3100-25	-	25A	40	4	168,40
OS C 3100-32	-	32A	40	4	172,45
OS C 3100-40	-	40A	40	4	184,60
OS C 3100-50	-	50A	40	4	186,60
OS C 3100-63	-	63A	40	4	233,30

4 Kutuplu



OS C 4100-06	-	6A	30	3	239,40
OS C 4100-10	-	10A	30	3	213,05
OS C 4100-16	-	16A	30	3	213,05
OS C 4100-20	-	20A	30	3	213,05
OS C 4100-25	-	25A	30	3	213,05
OS C 4100-32	-	32A	30	3	227,20
OS C 4100-40	-	40A	30	3	241,45
OS C 4100-50	-	50A	30	3	282,05
OS C 4100-63	-	63A	30	3	308,35

OTOMATİK SİGORTALAR 10kA

Teknik Özellikler

Otomatik Sigorta	Os Serisi 18 mm Devre Kesici (10kA)				
Otomatik Sigorta	Standart	IEC 60898-1			
	Belgeler	KEMA, CB, CE, TSE			
	Kutup Sayısı	1-4			
	Anma Akım In	6, 10, 16, 20, 25, 32, 40, 50, 63A			
	Anma Gerilimi Ue	230/400V AC			
	İzolasyon Gerilimi Ui	500V			
	Elektriksel Özellikler	Anma Akımı	Kesme Kapasitesi (kA)	Tip	Kutup Sayısı
6-63		10	C	1, 2, 3, 4	230/400
Açma Eğrisi C Eğrisi: Manyetik açma 5-10 In					
Mekanik Özellikler	Elektriksel Ömür	10000 Aç-Kapa			
	Mekanik Ömür	20000 Aç-Kapa			
	Koruma Derecesi	2			
	Ortam Sıcaklığı	-30C - +70C			
Bağlantı	1-32A Maksimum 25mm ² iletken, 40-63A maksimum 35mm ² iletken				
Kurulum	Anma Akımı (A)	Vida	Maks. Tork (Nm)	Min. Tork (Nm)	
	1-32	M5	2.5	2.0	
Montaj	40-63	M6.5	2.5	3.5	
	35mm DIN-RAY				

Boyutlar (mm)

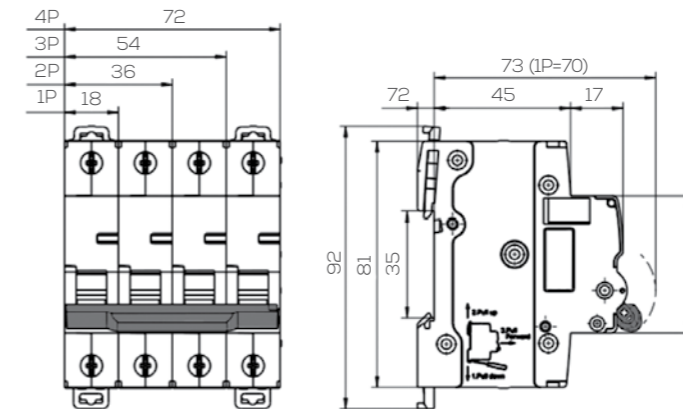

OTOMATİK SİGORTALAR 10kA (27MM)

1 Kutuplu



Referans (C Tipi)	Referans (B Tipi)	Anma Akımı (A)	Koli Adeti	Kutu Adeti	Liste Fiyatı (TL)
OS3 C 1100-80	-	80A	108	12	121,70
OS3 C 1100-100	-	100A	108	12	127,80
OS3 C 1100-125	-	125A	108	12	131,85

2 Kutuplu



OS3 C 2100-80	-	80A	54	6	259,70
OS3 C 2100-100	-	100A	54	6	322,55
OS3 C 2100-125	-	125A	54	6	395,60

3 Kutuplu



OS3 C 3100-80	-	80A	36	4	385,45
OS3 C 3100-100	-	100A	36	4	415,85
OS3 C 3100-125	-	125A	36	4	486,85

4 Kutuplu



OS3 C 4100-80	-	80A	27	3	511,20
OS3 C 4100-100	-	100A	27	3	535,60
OS3 C 4100-125	-	125A	27	3	561,90

OTOMATİK SİGORTALAR 10kA (27MM)

Teknik Özellikler

Otomatik Sigorta	Os3 Serisi 27 mm Devre Kesici (10 kA)				
Otomatik Sigorta	Standart	IEC 60947-2			
	Belgeler	TÜV, CE			
	Kutup Sayısı	1-4			
	Anma Akım In	80, 100, 125			
	Anma Gerilimi Ue	230/400V AC			
Elektriksel Özellikler	İzolasyon Gerilimi Ui	500V			
	Anma Akımı	Kesme Kapasitesi (kA)	Tip	Kutup Sayısı	Gerilim
	80-100-125	10	C	1, 2, 3, 4	230/400
	Açma Eğrisi				
	C Eğrisi: Manyetik açma 8,5 In				
Mekanik Özellikler	Elektriksel Ömür	1500 (In≤100), 1000(In>100)			
	Mekanik Ömür	8500 (In≤100), 7000(In>100)			
	Koruma Derecesi	2			
	Ortam Sıcaklığı	-20C ~ +60C			
Bağlantı	Maksimum 50mm İletken				
Kurulum	Anma Akımı (A)	Vida	Maks. Tork (Nm)		
	1-63	M5	3.5		
Montaj	35mm DIN-RAY				

Boyutlar (mm)

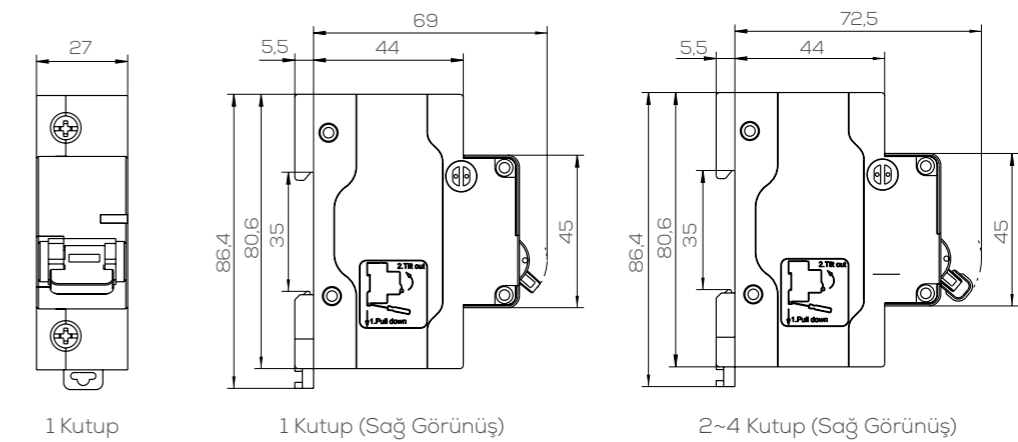

KAÇAK AKIM KORUMA ANAHTARI (MEKANİK)

	Referans (C Tipi)	Referans (B Tipi)	Anma Akımı (A)	Koli Adeti	Kutu Adeti	Liste Fiyatı (TL)
1 Kutup+N	KA3 2-25\30	30mA	25A	81	1	173,90
	YENİ KA3 2-32\30	30mA	32A	81	1	173,90
	KA3 2-40\30	30mA	40A	81	1	175,50
	KA3 2-63\30	30mA	63A	81	1	200,85
	KA3 2-25\300	300mA	25A	81	1	173,90
YENİ	KA3 2-32\300	300mA	32A	81	1	173,90
	KA3 2-40\300	300mA	40A	81	1	175,50
	KA3 2-63\300	300mA	63A	81	1	200,85
	KA3 2-80\300	300mA	80A	81	1	284,00
	3 Kutup+N	KA3 4-25\30	30mA	25A	36	1
YENİ KA3 2-32\30		30mA	32A	36	1	230,20
KA3 4-40\30		30mA	40A	36	1	235,10
KA3 4-63\30		30mA	63A	36	1	282,05
KA3 4-80\30		30mA	80A	36	1	369,20
YENİ	KA3 4-100\30	30mA	100A	36	1	434,15
	KA3 4-25\300	300mA	25A	36	1	230,20
	KA3 2-32\300	300mA	32A	36	1	230,20
	KA3 4-40\300	300mA	40A	36	1	235,05
	KA3 4-63\300	300mA	63A	36	1	282,05
YENİ	KA3 4-80\300	300mA	80A	36	1	369,20
	KA3 4-100\300	300mA	100A	36	1	434,15

PARAFUDR (C TİPİ SAYAÇ SONRASI)

YENİ



Referans	Kontak	max. Deşarj Akımı I _{max} (kA)	max. Çalışma Gerilimi U _c (V)	Koli Adeti	Kutu Adeti	Liste Fiyatı (TL)
GPSP3401275	1 Kutup	40kA	275V	12	180	107,15
GPSP3402275	2 Kutup	40kA	275V	6	90	227,55
GPSP3403275	3 Kutup	40kA	275V	4	60	335,40
GPSP3404275	4 Kutup	40kA	275V	3	45	443,75
GPSP3401P275	2 kutup 1P+N	40kA	275V	6	90	316,40
GPSP3403P275	4 Kutup 3P+N	40kA	275V	3	45	529,70

KAÇAK AKIM KORUMA ANAHTARI (MEKANİK)

Teknik Özellikler

Kaçak Akım Koruma Anahtarı	KA3 Serisi Kaçak Akıma Koruma Anahtarı (Mekanik)			
Elektriksel Özellikler	Standart	IEC 61008		
	Belgeler	TÜV, CE, TSE		
	Tip	AC		
	Kutup	2, 4		
	Anma Akım In	25, 32, 40, 63, 80, 100A		
	Anma Gerilimi U _e	230/400V AC		
	İzolasyon Gerilimi U _i	500V		
Mekanik Özellikler	Hassasiyet	30mA, 300mA		
	Elektriksel Ömür	1000 Aç-Kapa		
	Mekanik Ömür	2000 Aç-Kapa		
	Aşırı Akım veya Kısa Devre Koruma	Yok		
	Açma Bildirimi (Hassasiyet)	30mA veya 300mA		
	Hata Bildirimi	Mekaniksel, Ön tarafta		
	Koruma Derecesi	2		
Bağlantı	Ortam Sıcaklığı	-25C - +40C		
		Maksimum 25mm ² iletken (In≤63A), Maksimum 35mm ² iletken (In>63A)		
Kurulum	Anma Akımı (A)	Vida	Maks. Tork (Nm)	Min. Tork (Nm)
	25-100m	M5	4.5	2.0
Montaj	35mm DIN-RAY			

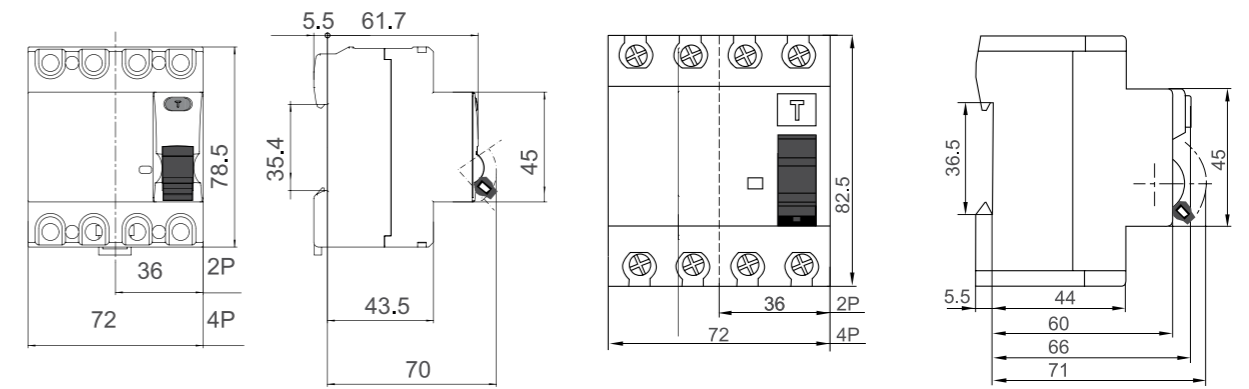
Boyutlar (mm)



KA3-63

KA3-100

KOMPAKT ŞALTERLER (SABİT)

3 Kutuplu Sabit Tip



Referans No	Kesme Kapasitesi (kA)	Anma Akımı (A)	Koli Adeti	Kutu Adeti	Liste Fiyatı (TL)
GHF3-063-3-25-25	25kA	25A	24	1	537,60
GHF3-063-3-25-32	25kA	32A	24	1	537,60
GHF3-063-3-25-40	25kA	40A	24	1	537,60
GHF3-063-3-25-50	25kA	50A	24	1	537,60
GHF3-063-3-25-63	25kA	63A	24	1	537,60
GHF3-100-3-35-80	35kA	80A	16	1	544,20
GHF3-100-3-35-100	35kA	100A	16	1	563,50
GHF3-250-3-35-125	35kA	125A	12	1	796,95
GHF3-250-3-35-160	35kA	160A	12	1	845,30
GHF3-250-3-35-200	35kA	200A	12	1	939,35
GHF3-250-3-35-250	35kA	250A	12	1	1091,45
GHF3-400-3-50-315	50A	315A	4	1	2053,00
GHF3-400-3-50-400	50kA	400A	4	1	2160,50
GHF3-630-3-50-500	50kA	500A	4	1	2732,60
GHF3-630-3-50-630	50kA	630A	4	1	3446,75
GHF3-800-3-70-800	70kA	800A	2	1	3682,10
GHF3-1250-3-85-1000	85kA	1000A	1	1	8899,20
GHF3-1250-3-85-1250	85kA	1250A	1	1	9241,45

4 Kutuplu Sabit Tip



GHF3-063-4-25-25	25kA	25A	18	1	720,15
GHF3-063-4-25-32	25kA	32A	18	1	720,15
GHF3-063-4-25-40	25kA	40A	18	1	720,15
GHF3-063-4-25-50	25kA	50A	18	1	720,15
GHF3-063-4-25-63	25kA	63A	18	1	720,15
GHF3-100-4-35-80	35kA	80A	12	1	738,35
GHF3-100-4-35-100	35kA	100A	12	1	772,70
GHF3-250-4-35-125	35kA	125A	8	1	914,95
GHF3-250-4-35-160	35kA	160A	8	1	1005,25
GHF3-250-4-35-200	35kA	200A	8	1	1179,20
GHF3-250-4-35-250	35kA	250A	8	1	1468,65
GHF3-400-4-50-315	50kA	315A	2	1	2410,30
GHF3-400-4-50-400	50kA	400A	2	1	2616,90
GHF3-630-4-50-500	50kA	500A	2	1	2992,30
GHF3-630-4-50-630	50kA	630A	2	1	4311,65
GHF3-800-4-70-800	70kA	800A	1	1	4872,15

SABİT TİP KOMPAKT ŞALTER AKSESUARLARI



Referans No	Açıklama	Model/Anma Akımı (A)	Koli Adeti	Kutu Adeti	Liste Fiyatı (TL)
GHA3AB3P-25/100	Açtırma Bobini AC 230V (Sağ/3P)	25A~100A	1	1	286,00
GHA3AB4P-25/100	Açtırma Bobini AC 230V (Sağ/4P)	25A~100A	1	1	286,00
GHA3AB3P-125/250	Açtırma Bobini AC 230V (Sağ/3P)	125A~250A	1	1	344,90
GHA3AB4P-125/250	Açtırma Bobini AC 230V (Sağ/4P)	125A~250A	1	1	344,90
GHA3AB3P-315/400	Açtırma Bobini AC 230V (Sağ/3P)	315A~400A	1	1	476,70
GHA3AB4P-315/400	Açtırma Bobini AC 230V (Sağ/4P)	315A~400A	1	1	476,70
GHA3AB3P-500/630	Açtırma Bobini AC 230V (Sağ/3P)	500A~630A	1	1	490,90
GHA3AB4P-500/630	Açtırma Bobini AC 230V (Sağ/4P)	500A~630A	1	1	490,90
GHA3AB3P-700/800	Açtırma Bobini AC 230V (Sağ/3P)	800A	1	1	506,55
GHA3AB4P-700/800	Açtırma Bobini AC 230V (Sağ/4P)	800A	1	1	506,55
GHA3AB3P-1000/1250	Açtırma Bobini AC 230V (Sağ/3P)	1000~1250A	1	1	616,10

GHA3GB-25/100	Düşük Gerilim Bobini AC 230 V (Sol)	25A~100A	1	1	314,40
GHA3GB-125/250	Düşük Gerilim Bobini AC 230 V (Sol)	125A~250A	1	1	381,45
GHA3GB-315/400	Düşük Gerilim Bobini AC 230 V (Sol)	315A~400A	1	1	415,85
GHA3GB-500/630	Düşük Gerilim Bobini AC 230 V (Sol)	500A~630A	1	1	519,30
GHA3GB-700/800	Düşük Gerilim Bobini AC 230 V (Sol)	800A	1	1	872,35
GHA3GB-1000/1250	Düşük Gerilim Bobini AC 230 V (Sol)	1000~1250A	1	1	958,40

GHA3-25/100	Yardımcı Kontak (1A+1K) (Sol)	25A~100A	1	1	144,05
GHA3-125/250	Yardımcı Kontak (1A+1K) (Sol)	125A~250A	1	1	150,10
GHA3-315/400	Yardımcı Kontak (1A+1K) (Sol)	315A~400A	1	1	219,15
GHA3-500/630	Yardımcı Kontak (1A+1K) (Sol)	500A~630A	1	1	219,15
GHA3-700/800	Yardımcı Kontak (1A+1K) (Sol)	800A	1	1	251,55
GHA3-1000/1250	Yardımcı Kontak (1A+1K) (Sol)	1000~1250A	1	1	308,05

GHA3MM-80/100	Motor Mekanizması AC 230V	80A~100A	1	1	1711,40
GHA3MM-200/250	Motor Mekanizması AC 230V	200A~250A	1	1	2053,65
GHA3MM-315/400	Motor Mekanizması AC 230V	315A~400A	1	1	3469,05
GHA3MM-500/630	Motor Mekanizması AC 230V	500A~630A	1	1	3469,05
GHAMM-700/800	Motor Mekanizması AC 230V	800A	1	1	3797,70
GHA3MM-1000/1250	Motor Mekanizması AC 230V	1000~1250A	1	1	4107,30

KOMPAKT ŞALTERLER 3 VE 4 KUTUPLU (Sabit)

Teknik Özellikler

Termik Manyetik Sabit Tip

Kasa Tipi	63	100	250	
Standart	IEC 60947-2	IEC 60947-2	IEC 60947-2	
Belgeler	TÜV, CE, TSE	KEMA, CE, TSE	KEMA, CE, TSE	
Anma Gerilimi Ue (V)	400/415	400/415	400/415	
Anma İzolasyon Gerilimi Ui (V)	690	690	690	
Anma Darbe Dayanım Gerilimi Uimp (kV)	6	6	6	
Anma Akımı (A)	25--63	80--100	125--250	
Kutup Sayısı	3/4	3/4	3/4	
Kesme Kapasitesi (kA)	S	F	F	
Anma Kesme Kapasitesi Icu (kA)	50/60HZ AC 400/415V	25	35	50
Anma İşletim Kesme Kapasitesi Ics (kA rms)	50/60HZ AC 400/415V	18	26	50
Mekanik Ömür	Bakımlar Yapıldığında	20000	20000	20000
Elektriksel Ömür (Aç-Kapa)	AC 400/415V	4000	4000	4000

Aksesuarlar

Yardımcı Kontak	.	.	.
Açtırma Bobini (AC 230V)	.	.	.
Düşük Gerilim Bobini (AC 230V)	.	.	.
AC Motor Mekanizması (AC 230V)	.	.	.
Seperatör	.	.	.

Termik Manyetik Sabit Tip

Kasa Tipi	400	630	800	1250	
Standart	IEC 60947-2	IEC 60947-2	IEC 60947-2	-	
Belgeler	KEMA, CE, TSE	KEMA, CE, TSE	TÜV, CE, TSE	-	
Anma Gerilimi Ue (V)	400/415/690	400/415/690	400/690	400/690	
Anma İzolasyon Gerilimi Ui (V)	800	800	800	800	
Anma Darbe Dayanım Gerilimi Uimp (kV)	8	8	8	8	
Anma Akımı (A)	315--400	500--630	800	1000--125	
Kutup Sayısı	3/4	3/4	3/4	3/4	
Kesme Kapasitesi (kA)	F	F	F	N	
Anma Kesme Kapasitesi Icu (kA)	50/60HZ AC 400/415V	50	50	70	85
Anma İşletim Kesme Kapasitesi Ics (kA rms)	50/60HZ AC 400/415V	50	30	40	45
Mekanik Ömür	Bakımlar Yapıldığında	20000	10000	2500	2500
Elektriksel Ömür (Aç-Kapa)	AC 400/415V	2000	2000	500	500

Aksesuarlar

Yardımcı Kontak
Açtırma Bobini (AC 230V)
Düşük Gerilim Bobini (AC 230V)
AC Motor Mekanizması (AC 230V)
Seperatör

KOMPAKT ŞALTERLER (AYAR SAHALI)

3 Kutuplu Ayar Sahalı Tip



Referans No	Kesme Kapasitesi (kA)	Anma Akımı (A)	Koli Adeti	Kutu Adeti	Liste Fiyatı (TL)
GHA-100-3-50-20/25	50kA	20~25A	10	1	608,65
GHA-100-3-50-32/40	50kA	32A~40A	10	1	608,65
GHA-100-3-50-50/63	50kA	50A~63A	10	1	608,65
GHA-100-3-50-80/100	50kA	80A~100A	10	1	618,75
GHA-250-3-50-100/125	50kA	100A~125A	8	1	1014,35
GHA-250-3-50-125/160	50kA	125A~160A	8	1	1054,90
GHA-250-3-50-160/200	50kA	160A~200A	8	1	1176,60
GHA-250-3-50-200/250	50kA	200A~250A	8	1	1231,70
GHA-400-3-70-315/400	70kA	315A~400A	4	1	2677,85
GHA-630-3-70-400/500	70kA	400A~500A	2	1	3651,60
GHA-630-3-70-500/630	70kA	500~630A	2	1	3854,50

4 Kutuplu Ayar Sahalı Tip



GHA-100-4-50-20/25	50kA	20~25A	8	1	927,10
GHA-100-4-50-32/40	50kA	32A~40A	8	1	927,10
GHA-100-4-50-50/63	50kA	50A~63A	8	1	927,10
GHA-100-4-50-80/100	50kA	80A~100A	8	1	961,60
GHA-250-4-50-100/125	50kA	100A~125A	8	1	1403,80
GHA-250-4-50-125/160	50kA	125A~160A	8	1	1501,25
GHA-250-4-50-160/200	50kA	160A~200A	8	1	1760,95
GHA-250-4-50-200/250	50kA	200A~250A	8	1	1890,75
GHA-400-4-70-315/400	70kA	315A~400A	2	1	3856,50
GHA-630-4-70-400/500	70kA	400A~500A	2	1	5077,80
GHA-630-4-70-500/630	70kA	500~630A	2	1	5487,60

KOMPAKT ŞALTERLER 3 VE 4 KUTUPLU (Ayar Sahalı)

Teknik Özellikler

Termik Manyetik Ayar Sahalı Tip

Kasa Tipi	100	250	400	630
Standart	IEC 60947-2	IEC 60947-2	IEC 60947-2	IEC 60947-2
Belgeler	KEMA, CE, TSE	KEMA, CE, TSE	KEMA, CE, TSE	KEMA, CE, TSE
Kutup Sayısı	3-4	3-4	3-4	3-4
Kesme Kapasitesi (kA)	A	A	A	A
Anma Kesme Kapasitesi Icu (kA rms)	50	50	70	70
Anma İşletim Kesme Kapasitesi Ics (kA rms)	%50	%50	%50	%50
Mekanik Ömür	8500	7000	4000	4000
Elektriksel Ömür (Aç-Kapa)	1500	1000	1000	1000

Açma Ünitesi

Anma (A) In	25/40/63/100	125/160/200/250	400	500/630

Aksesuar Seçenekleri

Yardımcı Kontak	•	•	•	•
Açtırma Bobini (AC 230V)	•	•	•	•
Düşük Gerilim Bobini (AC 230V)	•	•	•	•
AC Motor Mekanizması (AC 230V)	•	•	•	•

• Mevcut opsiyonlar

YANGIN KORUMALI KOMPAKT ŞALTERLER 3P+N

Yangın Korumalı
Kompakt Şalter
(Açtırma Bobinli)



Referans No	Kesme Kapasitesi (kA)	Anma Akımı (A)	Koli Adeti	Kutu Adeti	Liste Fiyatı (TL)
GHY125F4P040AB1	50kA	40A	8	1	1594,00
GHY125F4P050AB1	50kA	50A	8	1	1594,00
GHY125F4P063AB1	50kA	63A	8	1	1594,00
GHY125F4P080AB1	50kA	80A	8	1	1594,00
GHY125F4P100AB1	50kA	100A	8	1	1594,00
GHY250F4P125AB1	50kA	125A	8	1	2012,60
GHY250F4P160AB1	50kA	160A	8	1	2173,60
GHY250F4P200AB1	50kA	200A	8	1	2576,10
GHY250F4P250AB1	50kA	250A	8	1	3381,15
GHY400F4P315AB1	70kA	315A	2	1	5184,40
GHY400F4P400AB1	70kA	400A	2	1	5778,50
GHY630F4P500AB3	70kA	500A	1	1	7345,10
GHY630F4P630AB3	70kA	630A	1	1	8621,95

Teknik Özellikler

Yangın Korumalı Kompakt Şalter

Belgeler	CE			
Kasa Tipi	125	250	400	630
Kutup Sayısı	4	4	4	4
Anma Gerilimi Ue(V)	400/415	400/415	400/415	400/415
Anma Akımı In (A)	40/50/63/80/100	125/160/200/250	315/400	500/630
Anma İzolasyon Gerilimi Ui (V)	800	800	800	800
Anma Darbe Dayanım Gerilimi Uimp (kV)	8	8	8	8
Mekanik Ömür	20000	20000	10000	10000
Elektriksel Ömür (Aç-Kapa)	8000	8000	7500	7500

Aksesuar Seçenekleri

Yardımcı Kontak	•	•	•	•
Açtırma Bobini (AC230V)	•	•	•	•

KONTAKTÖR 3 KUTUP AC 220V



Referans No	Güç /kW AC -3 380/400V	Anma Akımı AC -3 380/400V	Koli Adeti	Kutu Adeti	Liste Fiyatı (TL)
GDC3-1NO-09	4kW	9A	63	1	125,60
GDC3-1NO-12	5.5kW	12A	63	1	128,85
GDC3-1NO-18	7.5kW	18A	63	1	156,15
GDC3-1NO-25	11kW	25A	36	1	182,55
GDC3-1NO-32	15kW	32A	36	1	247,45
GDC3-1NC-1NO-40	18.5kW	40A	8	1	430,05
GDC3-1NC-1NO-50	22kW	50A	8	1	486,85
GDC3-1NC-1NO-65	30kW	65A	8	1	559,90
GDC3-1NC-1NO-80	37kW	80A	8	1	730,35
GDC3-1NC-1NO-95	45kW	95A	8	1	787,15

Referans No	Açıklama	Montaj	Koli Adeti	Kutu Adeti	Liste Fiyatı (TL)
GFD-4NO	Yardımcı Kontak 4NO	Üzerine	102	6	54,75
GFD-3N1C	Yardımcı Kontak 3NO+1NC	Üzerine	102	6	54,75
GFD-2N2C	Yardımcı Kontak 2NO+2NC	Üzerine	102	6	54,75
GFD-1N3C	Yardımcı Kontak 1NO+3NC	Üzerine	102	6	54,75
GFD-0N4C	Yardımcı Kontak 4NC	Üzerine	102	6	54,75
GFD-1N1C	Yardımcı Kontak 1NO+1NC	Üzerine	170	10	42,60
GFD-2NOC	Yardımcı Kontak 2NO	Üzerine	170	10	42,60
GFD-0N2C	Yardımcı Kontak 2NC	Üzerine	170	10	42,60
GFS-1N1C	Yardımcı Kontak 1NO+1NC	Yanına	170	10	42,60

KONTAKTÖR 3 KUTUP AC 220V

Teknik Özellikler

Model	GDC3-09	GDC3-12	GDC3-18	GDC3-25	GDC3-32	GDC3-40	GDC3-50	GDC3-65	GDC3-80	GDC3-95
-------	---------	---------	---------	---------	---------	---------	---------	---------	---------	---------

Genel Devre Karakteristiği

Standart	60947-4-1
Belgeler	CE, CB, TSE
Kutup Sayısı	3
Anma İzolasyon Gerilimi (Ui)	690
Anma İşletme (Ue)	660

Anma İşletme Akımı (A)	AC-3 380/ 400 V	9A	12A	18A	25A	32A	40A	50A	65A	80A	95A
Anma İşletme Gücü (kW)	AC-3 380/ 400 V	4 kW	5.5 kW	7.5 kW	11 kW	15 kW	18.5 kW	22 kW	30 kW	37 kW	45 kW
Elektriksel Ömür (10000 Aç-Kapa)		110	110	110	110	90	90	90	90	65	65
İşletme Oranı (Süre/Saat)		1200	1200	1200	1200	600	600	600	600	600	600
Mekanik Ömür (10000 Aç-Kapa)		1200	1200	1200	1000	1000	900	900	900	650	650

Bobin

Anma Bobin Gerilimi (Us)	50 Hz	220V									
Bobin İşletme Gerilim Aralığı (Us)	Devrede	%85~%110 Us									
	Devre Dışı	%20~%75 Us									
Bobin Gücü	İçeride VA	60	60	60	70	70	200	200	200	200	200
	Kapalı VA	6~9.5	6~9.5	6~9.5	6~9.5	6~9.5	20	20	20	20	20
	Isı Yayımları W	1~3	1~3	1~3	1~3	1~3	6~10	6~10	6~10	6~10	6~10

Kablolama

Çok Telli İletken (Papuçsuz)	1 Adet (terminalerde mm ²)	1~4	1~4	1~4	1.5~6	2.5~10	2.5~25	2.5~25	2.5~25	4~50	4~50
	2 Adet (terminalerde mm ²)	1~4	1~4	1~4	1.5~6	2.5~10	2.5~16	2.5~16	2.5~16	4~25	4~25
Çok Telli İletken (Papuçsuz)	1 Adet (terminalerde mm ²)	1~4	1~4	1~4	1~6	1~10	2.5~25	2.5~25	2.5~25	4~50	4~50
	2 Adet (terminalerde mm ²)	1~2.5	1~2.5	1~2.5	1~4	1.5~6	2.5~10	2.5~10	2.5~10	4~16	4~16
Tek Telli İletken (Papuçsuz)	1 Adet (terminalerde mm ²)	1~4	1~4	1.5~6	1.5~6	1.5~10	2.5~25	2.5~25	2.5~25	4~50	4~50
	2 Adet (terminalerde mm ²)	1~4	1~4	1.5~6	1.5~6	15~6	2.5~10	2.5~10	2.5~10	4~25	4~25

Yardımcı Kontak

Anma Termik Akımı (Ith)	A	10
	AC V	380
Anma İşletme Gerilimi (Ue)	DC V	220
	AC-15 VA	360
Anma Kontrol Kapasitesi	DC-13 W	33

TERMİK RÖLELER

Termik Röle



Referans No	Ayar Sahası	Beraber Kullanılacak Kontraktör	Koli Adeti	Kutu Adeti	Liste Fiyatı (TL)
GDR3S-25-1	0.63~1.0A	9A~32A	75	1	136,85
GDR3S-25-1P6	1.0~1.6A	9A~32A	75	1	136,85
GDR3S-25-2P5	1.6~2.5A	9A~32A	75	1	136,85
GDR3S-25-4	2.5~4.0A	9A~32A	75	1	136,85
GDR3S-25-6	4.0~6A	9A~32A	75	1	136,85
GDR3S-25-8	5.5~8A	9A~32A	75	1	136,85
GDR3S-25-10	7.0~10A	9A~32A	75	1	136,85
GDR3S-25-13	9.0~13A	9A~32A	75	1	136,85
GDR3S-25-18	12~18A	9A~32A	75	1	136,85
GDR3S-25-25	17~25A	9A~32A	75	1	136,85
GDR3S-38-32	23~32A	25A~32A	75	1	213,05
GDR3S-38-40	30~40A	25A~32A	75	1	213,05
GDR3S-93-25	17~25A	40A~95A	75	1	344,90
GDR3S-93-32	23~32A	40A~95A	53	1	344,90
GDR3S-93-40	30~40A	40A~95A	53	1	355,00
GDR3S-93-50	37~50A	50A~95A	35	1	365,15
GDR3S-93-65	48~65A	50A~95A	35	1	371,30
GDR3S-93-70	55~70A	65A~95A	35	1	385,45
GDR3S-93-80	63~80A	80A~95A	35	1	426,00
GDR3S-93-93	80~93A	95A	35	1	466,60

Boyutlar (mm)

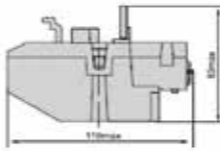
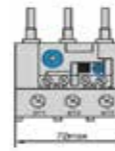
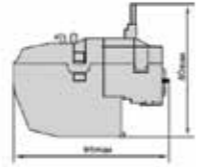
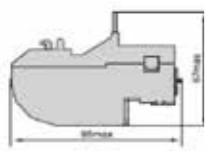
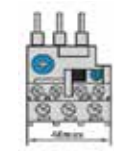

GDR3S-25

GDR3S-38

GDR3S-93

Aksesuarlar



Referans No	Açıklama	Beraber Kullanılacak Termik Röle	Koli Adeti	Kutu Adeti	Liste Fiyatı (TL)
GDR-18-P1J	Termik Röle Ray Montaj Aparatı	0.63A-25A	66	2	42,60
GDR-32-6P3J	Termik Röle Ray Montaj Aparatı	23A-40A	36	2	48,65
GDR-95-18J	Termik Röle Ray Montaj Aparatı	17A-93A	24	2	64,90

MİNİ KONTAKTÖR 3 KUTUP AC 230V



Referans No	Güç/kWAC -3 380/400V	Anma Akımı AC -3 380/400V	Koli Adeti	Kutu Adeti	Liste Fiyatı (TL)
GDCMN17K63010M7	2.2kW	6A	144	1	128,85
GDCMN17K63001M7	2.2kW	6A	144	1	128,85
GDCMN17K93010M7	4kW	9A	144	1	130,40
GDCMN17K93001M7	4kW	9A	144	1	130,40
GDCMN17K123010M7	5.5kW	12A	144	1	132,05
GDCMN17K123001M7	5.5kW	12A	144	1	132,05

****GDCMN17KXXX10M7 1 Açık Kontakt
****GDCMN17KXXX01M7 1 Kapalı Kontakt

MİNİ KONTAKTÖR AKSESUARLARI

Referans No	Açıklama	Montaj	Koli Adeti	Kutu Adeti	Liste Fiyatı (TL)
GFMN4K11	Yardımcı Kontakt 1NO+1NC	Üzerine	1	1	35,40
GFMN4K22	Yardımcı Kontakt 2NO+2NC	Üzerine	1	1	45,05

MODÜLER KONTAKTÖR 2 VE 4 KUTUP AC 230V



Referans No	Kontakt Yapısı	Anma Akımı AC-3 50/60 Hz 250/400V	Koli Adeti	Kutu Adeti	Liste Fiyatı (TL)
GDCMD16211	2 Kutup 1NO+1NC	16	180	12	115,90
GDCMD16220	2 Kutup 2NO	16	180	12	115,90
GDCMD20211	2 Kutup 1NO+1NC	20	180	12	115,90
GDCMD20220	2 Kutup 2NO	20	180	12	115,90
GDCMD25211	2 Kutup 1NO+1NC	25	180	12	122,40
GDCMD25220	2 Kutup 2NO	25	180	12	122,40
GDCMD32211	2 Kutup 1NO+1NC	32	90	6	244,75
GDCMD32220	2 Kutup 2NO	32	90	6	244,75
GDCMD40211	2 Kutup 1NO+1NC	40	90	6	247,95
GDCMD40220	2 Kutup 2NO	40	90	6	247,95
GDCMD63211	2 Kutup 1NO+1NC	63	90	6	251,15
GDCMD63220	2 Kutup 2NO	63	90	6	251,15
GDCMD16422	4 Kutup 2NO+2NC	16	90	6	225,40
GDCMD16440	4 Kutup 4NO	16	90	6	225,40
GDCMD20422	4 Kutup 2NO+2NC	20	90	6	225,40
GDCMD20440	4 Kutup 4NO	20	90	6	225,40
GDCMD25422	4 Kutup 2NO+2NC	25	90	6	228,65
GDCMD25440	4 Kutup 4NO	25	90	6	228,65
GDCMD32422	4 Kutup 2NO+2NC	32	60	4	323,65
GDCMD32440	4 Kutup 4NO	32	60	4	323,65
GDCMD40422	4 Kutup 2NO+2NC	40	60	4	334,90
GDCMD40440	4 Kutup 4NO	40	60	4	334,90
GDCMD63422	4 Kutup 2NO+2NC	63	60	4	354,20
GDCMD63440	4 Kutup 4NO	63	60	4	354,20

KOMPANZASYON KONTAKTÖRÜ



Referans No	Çalışma Gücü Kvar 400V 50Hz	Anma Akımı	Yardımcı Kontak	Koli Adeti	Kutu Adeti	Liste Fiyatı (TL)
GDC-25-11M7	12	25	1NO 1NC	20	1	249,60
GDC-32-11M7	19	32	1NO 1NC	16	1	385,45
GDC-43-11M7	20	43	2NO 1NC	16	1	537,60
GDC-63-21M7	30	63	2NO 1NC	8	1	777,05
GDC-95-21M7	45	95	2NO 1NC	8	1	1136,10
GDC-115-21M7	60	115	2NO 1NC	8	1	1300,65

Teknik Özellikler

Model		GDC-25-11M7	GDC-32-11M7	GDC-43-11M7	GDC-63-21M7	GDC-95-21M7	GDC-115-21M7
Standart		IEC60947-4-1					
Anma İşletme Gerilimi (A)	V	380/400	380/400	380/400	380/400	380/400	380/400
Anma İzolasyon Gerilimi (Ui)	V	690	690	690	690	690	690
Mekanik Ömür	x10 ⁴ Çalışma	100	100	100	100	100	100
Elektriksel Ömür (AC-6b 380 V)	x10 ⁴ Çalışma	15	12	12	12	12	12
İşletme Frekansı (AC-6b 380 V)	Çalışma/Saat	300	120	120	120	120	120

Bobin

Bobin Gerilimi (Us)	V	220/230
Devrede Gerilim Aralığı	V	85%~110% Us
Devre Dışı Gerilim Aralığı	V	20%~75% Us

Boyutlar (mm)

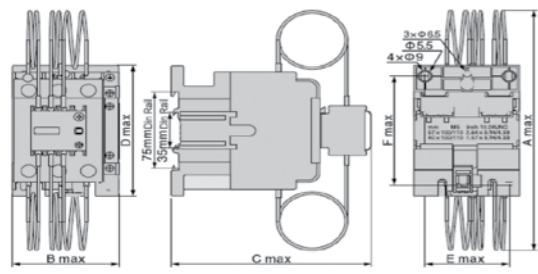

GDC-25,32,43

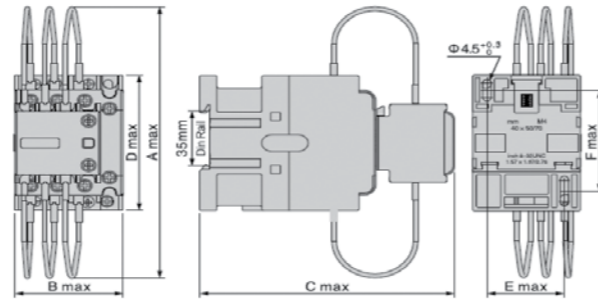

GDC-63, 95, 115

MOTOR KORUMA ŞALTERLERİ



Referans No	Anma Kontrol Gücü (kW)	Ayar Sahası	Koli Adeti	Kutu Adeti	Birim Fiyatı (TL)
GDP-32-1	0.25kW	0.63-1A	60	1	312,45
GDP-32-1P6	0.37kW	1-1.6A	60	1	312,45
GDP-32-2P5	0.75kW	1.6-2.5A	60	1	312,45
GDP-32-4	1.5kW	2.5-4A	60	1	312,45
GDP-32-6P3	2.2kW	4-6.3A	60	1	312,45
GDP-32-10	4.0kW	6-10A	60	1	324,60
GDP-32-14	5.5kW	9-14A	60	1	344,90
GDP-32-18	7.5kW	13-18A	60	1	344,90
GDP-32-23	9.0kW	17-23A	60	1	355,00
GDP-32-25	11.0kW	20-25A	60	1	355,00
GDP-32-32	15.0kW	24-32A	60	1	355,00

MOTOR KORUMA ŞALTERİ AKSESUARLARI



Referans No	Açıklama	Koli Adeti	Kutu Adeti	Birim Fiyatı (TL)
GAE-20	Yardımcı Kontak (Üst) 2A Kontak	1	1	19,50
GAE-11	Yardımcı Kontak (Üst) 1A+1K Kontak	1	1	19,50
GDP-32MC	Muhafaza Kutusu IP55	1	1	101,45

Teknik Özellikler

İşletme Modu	Buton
Anma Darbe Dayanım Gerilimi	6000V
Anma İşletme İşletme Gerilimi	690V
Anma İzolasyon Gerilimi	690V
Anma İşletme Frekansı	50/60Hz
Açma Sınıfı	10A
Bağlantı Tork	1.7Nm
Mekaniksel Ömür	100000
Elektriksel Ömür AC-3 400V	100000
Koruma	Faz koruma, aşırı akım koruma
Kısa Devre Koruma	Evet
İzolasyon	Evet
Sıcaklık Kompanze	Evet

Boyutlar (mm)

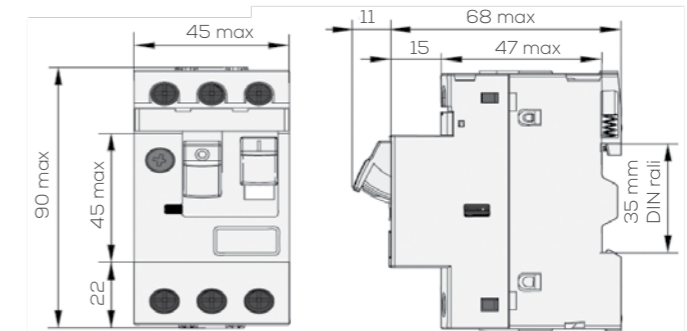

BUTONLAR VE SİNYAL LAMBALARI

YENİ

Referans No	Açıklama	Koli Adeti	Kutu Adeti	Liste Fiyatı (TL)
Yaylı Butonlar				
GMKYBEC42	Mantar Kafa Yaylı Buton 40 mm 1NK - Kırmızı	160	10	15,90
GMKYBEC45	Mantar Kafa Yaylı Buton 40mm1NA+1NK - Kırmızı	160	10	20,90



Acil Durdurma Butonları

Referans No	Açıklama	Koli Adeti	Kutu Adeti	Liste Fiyatı (TL)
GADBES542	Acil Durdurma Buton 40 mm Kilit Çevirmeli 1NA - Kırmızı	160	10	20,00
GADBES545	Acil Durdurma Buton 40 mm Kilit Çevirmeli 1NA + 1NC - Kırmızı	160	10	24,80



Led'li Sinyal Lambaları

Referans No	Açıklama	Koli Adeti	Kutu Adeti	Liste Fiyatı (TL)
GSL22D41M3	Sinyal Lambası AC 220V - Yeşil	360	12	14,30
GSL22D41M4	Sinyal Lambası AC 220V - Kırmızı	360	12	14,30
GSL22D41M5	Sinyal Lambası AC 220V - Sarı	360	12	14,30
GSL22D41M8	Sinyal Lambası AC 220V - Mavi	360	12	14,30
GSL22D41M7	Sinyal Lambası AC 220V - Beyaz	360	12	14,30
GSL22D21B3	Sinyal Lambası AC/DC 24V - Yeşil	360	12	14,30
GSL22D21B4	Sinyal Lambası AC/DC 24V - Kırmızı	360	12	14,30
GSL22D21B5	Sinyal Lambası AC/DC 24V - Sarı	360	12	14,30
GSL22D21B8	Sinyal Lambası AC/DC 24V - Mavi	360	12	14,30

KAUÇUK MONOFAZE FİŞ VE PRİZLER

YENİ

Referans No	Açıklama	Koli Adeti	Kutu Adeti	Liste Fiyatı (TL)
KAU3-MF-SSOE-116	Kauçuk Uzatma Prizi (16A)	1	25	17,50
KAU3-MF-WSOE-116	Kauçuk Duvar Prizi (16A)	1	20	21,55
KAU3-MF-GSOE-316	Kauçuk Üçlü Grup Priz (16A)	1	20	44,25
KAU3-MF-PLG-116	Kauçuk Düz Fiş (16A)	1	40	12,65



Kauçuk Uzatma Prizi

Kauçuk Duvar Prizi

Kauçuk Üçlü Grup Priz

Kauçuk Düz Fiş





Hayalini Tasarla



İlhamı,
Hayal Gücünün
Ta Kendisinden...

Hayal gücünün sonsuzluğundan ve renkliliğinden ilham alan **Radius Design** ile benzersiz ve sadece **size özel tasarımlar** yaratabilirsiniz.



Radius App ile
kendi ürününü tasarla.



RadiusApp

www.online.gunsanelectric.com

f gunsanelectric t gunsanelektrik i gunsanelektrik

GUNSAN

www.gunsanelectric.com



Parlak fikirleriyle
hayatımı
kolaylaştırıyor.



GÜNSAN

Ailem için çalışan



**GÜNSAN ELEKTRİK MALZEMELERİ
SANAYİ VE TİCARET A.Ş.**

SATIŞ OFİSİ

Büyük Hendek Cad. Gönül Han No: 17 Kat: 4
Karaköy - İSTANBUL / TÜRKİYE
0212 293 59 56 0212 243 11 32

FABRİKA

Osmangazi Mah. Yıldırım Beyazıt Cad. No: 29
Sancaktepe - İSTANBUL / TÜRKİYE
0216 561 74 80

GÜNSAN

www.gunsanelectric.com

